

TOMADO®

TRT5501B

KOELKAST | REFRIGERATOR

KÜHLSCHRANK | REFRIGÉRATEUR



NL Gebruiksaanwijzing
EN Instruction manual
DE Gebrauchsanleitung
FR Mode d'emploi



Quality
since 1923



Excellent
service



Best
choice

NL Gebruiksaanwijzing
EN Instruction manual
DE Gebrauchsanleitung
FR Mode d'emploi

pagina 7-16
page 17-26
Seite 27-37
page 38-50

TOMADO®

Benodigd gereedschap

Tools you will need

Benötigte Werkzeuge

Outils nécessaires

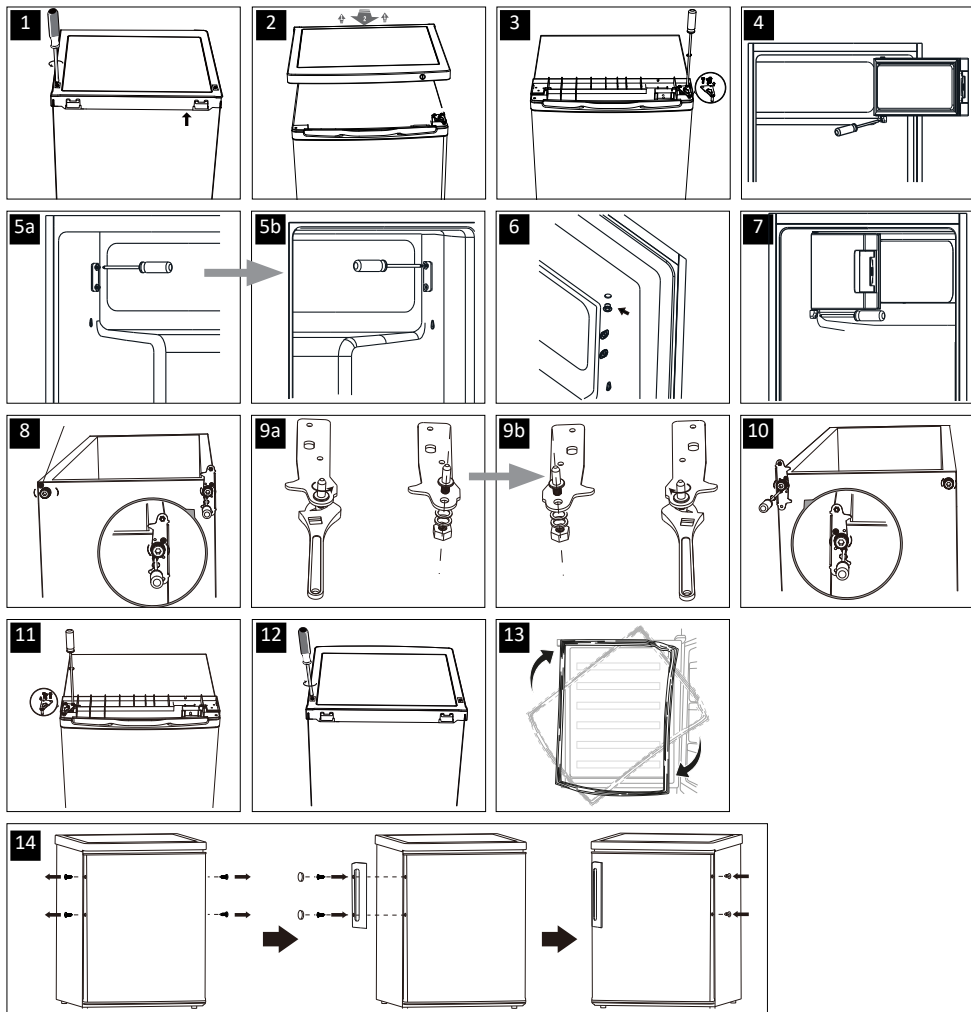
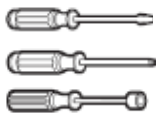

DRAAIRICHTING DEUR WIJZIGEN - NL

De deur van het apparaat kan aan de rechter- of linkerkant worden geopend. Om de draairichting van de deur te wijzigen volgt u de onderstaande instructies. Het beste kunt u dit met twee personen doen.

Attentie: verwijder de stekker uit het stopcontact. Haal alle spullen uit de vriezer voordat u de draairichting van de deur wijzigt.

1. Verwijder de twee schroeven aan de achterzijde van het apparaat om het bovenblad los te maken.
2. Verwijder het bovenblad. Leg het onderdeel op een veilige plek.
3. Draai de schroeven uit het bovenste scharnier en verwijder de deur. Til de deur voorzichtig van het onderste scharnier en plaats deze op een deken of iets dergelijks zodat er geen krassen op komen.
4. Verwijder het onderste scharnier van de deur van het vriesvakje. Verwijder de deur en plaats deze op een deken of iets dergelijks zodat er geen krassen op komen.
- 5a+b. Verplaats de sluiting van de vriezerdeur naar de andere kant.
6. Verplaats de afdekplaatjes van het scharnier naar de andere kant.
7. Plaats het scharnier aan de linkerkant. Draai de vriezerdeur om en bevestig de deur aan het scharnier.
8. Draai de schroeven uit het onderste scharnier. Verwijder de beide stelvoetjes.
- 9a. Draai de pin uit het onderste scharnier en draai het scharnier 180 graden om.
- 9b. Draai de pin weer in het onderste scharnier.
10. Plaats het onderste scharnier en bevestig de beide stelvoetjes.
11. Plaats de deur tegen het apparaat en zorg ervoor dat de onderzijde goed op het onderste scharnier zit. Let erop dat de deur recht staat ten opzichte van de buitenzijde van de vriezer. Plaats het bovenste scharnier en schroef vast.
12. Plaats het bovenblad. Zorg dat het blad goed uitgelijnd is, zowel horizontaal als verticaal. Schroef het bovenblad weer vast aan de achterzijde.
13. Verwijder het deurrubber voorzichtig en roteer deze 180° voordat u het opnieuw bevestigt.
14. Installeer de handgreep aan de deur en plaats de afdekplaatjes.

Laat het apparaat ca. 3 uur rusten, voordat u de stekker in het stopcontact doet.

REVERSING THE DOOR OPENING - EN

The door of the appliance can be opened on the right or left side. In order to reverse the door opening, please observe the instructions below. It would be best to do this with two people.

Attention: remove the plug from the socket. Remove all items from the freezer before reversing the door opening.

1. Remove the two screws from the back of the appliance to release the top.
2. Remove the top. Place the part on a safe location.
3. Unscrew the screws from the upper hinge and remove the door. Carefully lift the door from the lower hinge and place it on a blanket or something similar to prevent scratches.
4. Remove the lower hinge from the door of the freezer compartment. Remove the door and place it on a blanket or something similar to prevent scratches.
- 5a+b. Move the lock of the freezer door to the other side.
6. Move the cover caps of the hinge to the other side.
7. Place the hinge on the left side. Turn the freezer door around and attach the door to the hinge.
8. Unscrew the screws from the lower hinge. Remove both adjustable feet.
- 9a. Screw the pin out of the lower hinge and turn the hinge around by 180 degrees.
- 9b. Screw the pin back in the lower hinge.
10. Place the lower hinge and attach both adjusting feet.
11. Place the door against the appliance and make sure the bottom side is properly placed on the lower hinge. Make sure the door is straight in relation to the exterior of the freezer. Place the upper hinge and screw tight.
12. Place the top. Make sure that the top is properly aligned, both horizontally and vertically. Screw the top back onto the back.
13. Carefully remove the door rubber and rotate it 180° before you attach it again.
14. Install the handle on the door and place the cover caps.

Allow the appliance to rest for approx. 3 hours before inserting the plug in the socket.

TÜRANSCHLAG WECHSELN - DE

Die Tür des Geräts kann auf der rechten oder auf der linken Seite geöffnet werden. Gehen Sie wie folgt vor, wenn Sie den Türanschlag wechseln möchten. Arbeiten Sie vorzugsweise mit zwei Personen.

Hinweis: Ziehen Sie den Stecker aus der Steckdose. Nehmen Sie alles aus dem Gefrierschrank heraus, bevor Sie den Türanschlag wechseln.

1. Lösen Sie die Deckplatte, indem Sie die beiden Schrauben auf der Rückseite des Gerätes entfernen.
 2. Lösen Sie die Deckplatte. Legen Sie das Teil an einen sicheren Ort.
 3. Drehen Sie die Schrauben aus dem oberen Scharnier und bauen Sie die Tür aus. Heben Sie die Tür vorsichtig vom unteren Scharnier ab und legen Sie sie auf eine Decke oder etwas Vergleichbares, um Kratzern vorzubeugen.
 4. Entfernen Sie das untere Scharnier von der Tür des Gefrierfachs. Bauen Sie die Tür aus und legen Sie sie auf eine Decke oder etwas Vergleichbares, um Kratzern vorzubeugen.
 - 5a+b.** Setzen Sie den Verschluss der Gefrierfachtür zur anderen Seite um.
 6. Setzen Sie die Abdeckkappen des Scharniers zur anderen Seite um.
 7. Bringen Sie das Scharnier auf der linken Seite an. Drehen Sie die Gefrierfachtür um und befestigen Sie die Tür am Scharnier.
 8. Entfernen Sie die Schrauben aus dem unteren Scharnier. Bauen Sie die beiden Stellfüße ab.
 - 9a. Drehen Sie den Stift aus dem unteren Scharnier und drehen Sie das Scharnier um 180 Grad um.
 - 9b. Drehen Sie den Stift in das untere Scharnier.
 10. Montieren Sie das untere Scharnier und befestigen Sie beide Stellfüße.
 11. Halten Sie die Tür gegen das Gerät und achten Sie darauf, dass die Unterseite gut auf dem unteren Scharnier aufsitzt. Achten Sie darauf, dass die Tür horizontal und vertikal mit der Außenseite des Gefrierschranks ausgerichtet ist. Montieren Sie das obere Scharnier und schrauben Sie es fest.
 12. Legen Sie die Deckplatte auf das Gerät. Achten Sie darauf, dass die Platte sowohl horizontal als auch vertikal richtig ausgerichtet ist. Schrauben Sie die Deckplatte wieder an der Rückseite fest.
 13. Entfernen Sie das Türgummi vorsichtig und drehen Sie dieses um 180° um, bevor Sie es wieder befestigen.
 14. Bringen Sie den Griff an der Tür und setzen Sie die Abdeckkappen ein.
- Lassen Sie das Gerät ca. 3 Stunden ruhen, bevor Sie es an den Netzstecker anschließen.

MODIFIER LE SENS D'OUVERTURE DE LA PORTE - FR

La porte de l'appareil peut s'ouvrir à droite ou à gauche. Pour modifier le sens d'ouverture de la porte, suivez les instructions ci-dessous. Il est préférable d'être à deux personnes pour effectuer cette opération.

Attention : retirez la fiche de la prise de courant. Retirez tout ce qui se trouve dans le congélateur avant de modifier le sens d'ouverture de la porte.

1. Retirez les deux vis à l'arrière de l'appareil pour détacher le plateau supérieur.
 2. Retirez le plateau supérieur. Posez l'élément dans un endroit sûr.
 3. Desserrez les vis et sortez-les de la charnière supérieure et retirez la porte. Soulevez délicatement la porte hors de la charnière inférieure et placez-la sur une couverture ou autre similaire, afin d'empêcher qu'elle soit rayée.
 4. Retirez la charnière inférieure de la porte du compartiment congélateur. Retirez la porte et placez-la sur une couverture ou autre similaire, afin d'empêcher qu'elle soit rayée.
 - 5a+b.** Déplacez la fermeture de la porte de congélateur vers l'autre côté.
 6. Déplacez les caches décoratifs de la charnière vers l'autre côté.
 7. Placez la charnière du côté gauche. Retournez la porte du congélateur et fixez la porte sur la charnière.
 8. Desserrez les vis et sortez-les de la charnière inférieure. Retirez les deux pieds réglables.
 - 9a. Dévissez le goujon de la charnière inférieure et faites pivoter la charnière de 180°.
 - 9b. Revissez le goujon dans la charnière inférieure.
 10. Placez la charnière inférieure et fixez les deux pieds réglables.
 11. Placez la porte contre l'appareil et veillez à ce que le bas repose correctement sur la charnière inférieure. La porte doit être bien droite par rapport au côté extérieur du congélateur. Placez la charnière supérieure et vissez-la.
 12. Placez le plateau supérieur. Assurez-vous que le plateau est correctement aligné horizontalement et verticalement. Revissez le plateau supérieure sur la partie arrière.
 13. Retirez avec précaution le joint de porte et faites-le pivoter de 180° avant de le fixer de nouveau.
 14. Installez la poignée sur la porte et insérez les capuchons.
- Laissez l'appareil reposer pendant env. 3 heures avant de le brancher.

VEILIGHEIDSVOORSCHRIFTEN - NL

- **Lees eerst de gebruiksaanwijzing aandachtig en geheel door voordat u het apparaat gaat gebruiken en bewaar deze zorgvuldig voor latere raadpleging.**
- Gebruik dit apparaat uitsluitend voor de in de gebruiksaanwijzing beschreven doeleinden. Het apparaat is geschikt voor het bewaren van levensmiddelen. In het vriesgedeelte kunt u ook verse levensmiddelen invriezen.
- Sluit het apparaat alleen aan op wisselstroom, op een randgeaarde wandcontactdoos, met een netspanning overeenkomstig met de informatie aangegeven op het typeplaatje van het apparaat.
- Het apparaat behoort tot beschermingsklasse I en mag alleen worden gebruikt in combinatie met een geaarde aansluiting. De fabrikant is niet aansprakelijk voor de ongeschikte werking en de mogelijke schade veroorzaakt door ongeschikte elektrische installaties.
- Zorg ervoor dat kinderen niet met het apparaat kunnen spelen, zoals zich er in verstoppen. Dit is gevaarlijk.
- Het apparaat buiten bereik van kinderen houden. Kinderen beseffen de gevaren niet, die kunnen ontstaan bij het omgaan met elektrische apparaten. Laat kinderen daarom nooit zonder toezicht met elektrische apparaten werken. Houd het apparaat en het snoer buiten bereik van kinderen jonger dan 8 jaar.
- Het apparaat kan worden gebruikt door kinderen van 8 jaar en ouder en door personen met beperkte fysieke, zintuiglijke of mentale vermogens of gebrek aan ervaring of kennis, wanneer zij het apparaat onder toezicht gebruiken of zijn geïnstrueerd over het veilige gebruik ervan en zij de daaruit voortkomende gevaren begrijpen.
- Het apparaat mag niet door kinderen worden gereinigd of onderhouden, tenzij dit onder toezicht gebeurt.
- Let op dat tijdens de installatie de voedingskabel niet beschadigd raakt of langs scherpe randen loopt.
- Maak geen gebruik van enkele/meerdere adapters of verlengsnoeren aan de achterzijde van het toestel.
- Het netsnoer nooit scherp buigen of over hete delen laten lopen.

- Het aansluitpunt, de wandcontactdoos en/of de stekker moeten altijd toegankelijk zijn.
- Gebruik het apparaat niet wanneer de stekker, het snoer of het apparaat beschadigd is, of wanneer het apparaat niet meer naar behoren functioneert of wanneer het gevallen of op een andere manier beschadigd is. Raadpleeg dan de winkelier of onze technische dienst. In geen geval de stekker of het snoer zelf vervangen.
- Het apparaat moet worden verplaatst en geïnstalleerd door twee of meer personen.
- Bij het verplaatsen van het apparaat niet optillen of trekken aan de deuren of handgrepen.
- Wees voorzichtig met het verplaatsen van het apparaat om te voorkomen dat de vloer beschadigd raakt.
- Controleer of het apparaat niet te dicht bij een warmtebron geplaatst wordt.
- Plaats geen apparaten bovenop het koelapparaat die warmte genereren, zoals een magnetron of oven.
- Om een goede ventilatie te garanderen, moet er een ruimte van 10 cm rondom het apparaat vrij gehouden worden.
- Installeer het apparaat op een stevige, vlakke en stabiele ondergrond.
- Installeer het apparaat in een droge en goed geventileerde ruimte. Het apparaat is bedoeld voor gebruik in een ruimte waar de omgevingstemperatuur valt binnen de volgende klasse, afhankelijk van de klimaatklasse die u op het typeplaatje vindt aan de achterzijde van het apparaat.
- De ventilatieopeningen nooit afdekken.
- Zorg dat de koelleidingen niet beschadigd raken.
- Bewaar geen explosieve of licht ontvlambare stoffen in het apparaat. De dampen kunnen brandgevaar of een explosie veroorzaken.
- Bewaar geen glazen flessen of potten in de vriezer met vloeistoffen, want deze kunnen kapot vriezen.

Klimaatklasse	Omgevingstemperatuur
SN	Van 10°C tot 32°C
N	Van 16°C tot 32°C
ST	Van 16°C tot 38°C
T	Van 16°C tot 43°C

- Gebruik geen mechanische, elektrische of chemische middelen om het ontdooiproces te versnellen.
- Reparaties aan elektrische apparaten dienen uitsluitend door vakmensen uitgevoerd te worden.
- Het apparaat uitsluitend binnenshuis gebruiken.
- Verwijder de stekker altijd uit het stopcontact als het apparaat gereinigd of gerepareerd wordt.
- Het apparaat nooit gebruiken met onderdelen die niet door de fabrikant zijn aanbevolen of geleverd.
- Niet aan het snoer c.q. het apparaat trekken om de stekker uit de wandcontactdoos te halen. De stekker nooit met natte of vochtige handen aanraken.
- Let op met ijsklontjes en ijsjes. Als deze direct uit de vriezer geconsumeerd worden dan bestaat de kans op vrieswonden.
- Dompel het apparaat, het snoer of de stekker nooit onder in water.
- Gebruik nooit een hogedruk- of stoomreiniger voor het reinigen van het apparaat.
- Het apparaat is niet geschikt om gebruikt te worden met een timer of een aparte afstandsbediening.



Waarschuwing:

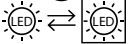

- Laat de lichtbron door een erkend installateur vervangen.
- Dit apparaat is geschikt voor huishoudelijk en soortgelijk gebruik, zoals:
 - in personeelkeukens, in winkels, kantoren en andere werkomgevingen;
 - door gasten in hotels, motels en andere residentiële omgevingen;
 - in Bed&Breakfast type omgevingen;
 - boerderijen.
- Dit apparaat is uitsluitend geschikt voor huishoudelijk gebruik. Wanneer het apparaat oneigenlijk gebruikt wordt, kan er bij eventuele defecten geen aanspraak op schadevergoeding worden gemaakt en vervalt het recht op garantie.

KOELMIDDEL

Het koelmiddel isobuteen (R600a) bevindt zich in het koelmiddelcircuit van het apparaat. Dit is een natuurlijk en uiterst milieuvriendelijk gas, het is echter wel brandbaar. Zorg ervoor dat tijdens het vervoer en de installatie van het apparaat geen van de onderdelen van het koelmiddelcircuit beschadigd raakt. Het koelmiddel (R600a) is brandbaar.

WAARSCHUWING: Koelapparaten bevatten koelmiddel en isolatiegassen. Koelmiddelen en gassen moeten professioneel worden afgevoerd, aangezien ze oogletsel kunnen veroorzaken of in brand kunnen vliegen. Zorg ervoor dat de buizen van het koelmiddelcircuit niet beschadigd raken alvorens het apparaat wordt afgevoerd om te worden afgedankt.



WAARSCHUWING: Risico op brand / brandbaar materiaal

Wanneer het koelmiddelcircuit beschadigd raakt:

- Vermijd open vuur en ontstekingsbronnen.
 - Ventileer de ruimte waarin het apparaat zich bevindt grondig.
- Het is gevaarlijk om de specificaties te wijzigen of dit product op de een of andere manier aan te passen. Beschadigingen aan het netsnoer kunnen leiden tot kortsluiting, brand en/of elektrische schokken.

INFORMATIE OVER HET VERMIJDEN VAN VERONTREINIGING VAN VOEDSEL

Volg om verontreiniging van voedsel te voorkomen de volgende instructies:

- Door het langdurig openen van de deur kan de temperatuur in de compartimenten van het apparaat aanzienlijk stijgen.
- Reinig oppervlakken die in contact komen met voedsel en open afvoersystemen regelmatig.
- Bewaar rauwe vlees- en visproducten in hiervoor geschikte bakken in de koelkast, zodat zij niet in contact komen met andere voedingsmiddelen of hierop druipen.
- Compartimenten voor bevroren voedsel met twee sterren zijn geschikt om vooraf bevroren voedsel te bewaren, ijs te bewaren of te maken en ijsblokjes te maken.
- Compartimenten met één, twee of drie sterren zijn niet geschikt voor het invriezen van vers voedsel.

Volgorde	Compartimenten TYPE	Aanbevolen bewaartemp. [°C]	Geschikt voedsel
1	Koelkast	+2 ~ +8	Eieren, bereid voedsel, verpakt voedsel, fruit en groenten, zuivelproducten, gebak, dranken en andere voedingsmiddelen die niet geschikt zijn om in te vriezen.
2	(***)*-Vriezer	≤-18	Uit de zee afkomstig voedsel (vis, garnalen, schelpdieren), zoetwaterproducten en vleesproducten (aanbevolen voor 3 maanden, hoe langer de bewaartijd, des te meer de smaak en de voedingswaarde achteruitgaan), geschikt voor bevroren vers voedsel.
3	***-Vriezer	≤-18	Uit de zee afkomstig voedsel (vis, garnalen, schelpdieren), zoetwaterproducten en vleesproducten (aanbevolen voor 3 maanden, hoe langer de bewaartijd, des te meer de smaak en de voedingswaarde achteruitgaan), geschikt voor bevroren vers voedsel.
4	**-Vriezer	≤-12	Uit de zee afkomstig voedsel (vis, garnalen, schelpdieren), zoetwaterproducten en vleesproducten (aanbevolen voor 3 maanden, hoe langer de bewaartijd, des te meer de smaak en de voedingswaarde achteruitgaan), geschikt voor bevroren vers voedsel.
5	*-Vriezer	≤-6	Uit de zee afkomstig voedsel (vis, garnalen, schelpdieren), zoetwaterproducten en vleesproducten (aanbevolen voor 3 maanden, hoe langer de bewaartijd, des te meer de smaak en de voedingswaarde achteruitgaan), geschikt voor bevroren vers voedsel.
6	0-sterren	-6 ~ 0	Vers varkensvlees, rundvlees, vis, kip, sommige verpakte bewerkte voedingsmiddelen, enz. (aanbevolen wordt om deze dezelfde dag te eten en bij voorkeur niet langer dan 3 dagen te bewaren). Deels in gesloten verpakking verpakte bewerkte voedingsmiddelen (niet voor invriezen geschikte voedingsmiddelen).
7	Koeling	-2 ~ +3	Vers/bevroren varkensvlees, rundvlees, kip, zoetwaterproducten, enz. (bij 7 dagen onder 0°C en boven 0°C wordt aanbevolen deze op dezelfde dag te eten en bij voorkeur niet langer dan 2 dagen te bewaren). Uit de zee afkomstige producten (onder 0°C gedurende 15 dagen, bewaren boven 0°C wordt niet aanbevolen).
8	Vers voedsel	0 ~ +4	Vers varkensvlees, rundvlees, vis, kip, bereid voedsel, enz. (aanbevolen wordt om deze dezelfde dag te eten en bij voorkeur niet langer dan 3 dagen te bewaren).
9	Wijn	+5 ~ +20	Rode wijn, witte wijn, mousserende wijn enz.

LET OP:

Bewaar verschillende voedingsmiddelen in overeenstemming met de compartimenten of de streefbewaartemperatuur voor de door u gekochte producten.

- Schakel de koelkast als deze gedurende een lange periode leeg blijft staan uit. Ontdooi, reinig en droog het apparaat en laat de deur open om schimmelvorming in het apparaat te voorkomen.

Waterdispenser reinigen (speciaal voor producten met waterdispenser):

- Reinig watertanks als zij 48 uur niet zijn gebruikt; spoel het op een watertoevoer aangesloten watersysteem door als 5 dagen geen water is getapt.

WAARSCHUWING

- Verpak voedselproducten in zakken en vloeistoffen in flessen of met deksels afgesloten bakken voordat u ze in de koelkast zet om problemen met een moeilijk te reinigen binnenzijde van het apparaat te voorkomen.

MILIEUBESCHERMING

Het apparaat is energiezuinig. Bespaar nog meer energie door gebruik van het apparaat aan de hand van de volgende tips voor energiebesparing en milieuvriendelijke afvoer van het apparaat.

Energie besparen

- Een hoge omgevingstemperatuur heeft een negatief effect op het energieverbruik. Direct zonlicht en andere warmtebronnen in de buurt van het apparaat kunnen ook een negatief effect hebben.
- Houd de ventilatieopeningen vrij. Afgedekte en vervuilde openingen leiden tot een hoog energieverbruik. Zorg voor voldoende ruimte rondom het apparaat, zodat een ventilatie- en luchtstroom op de juiste manier rondom het apparaat kan circuleren.
- Open de deuren van het apparaat niet vaker dan nodig en laat de deuren zo kort mogelijk openstaan.
- De afstand tussen de draagplateaus en de achterwand zorgt voor een vrije luchtcirculatie. Plaats geen voedingsmiddelen tegen de achterwand.
- Zet de thermostaat lager als de omstandigheden dit toelaten.
- Laat bereid voedsel dat u in het apparaat wilt bewaren tot kamertemperatuur afkoelen voordat u dit in het apparaat zet.
- Een niet goed sluitend deurrubber kan het energieverbruik verhogen. Laat dit daarom op tijd door een hiervoor bevoegde persoon vervangen.
- Als de instructies niet worden gevolgd, kan dit tot een hoger energieverbruik leiden.

Milieuvriendelijk afvoeren



Recyclen - WEEE

- Voer het verpakkingsmateriaal op een milieuvriendelijke manier af.
- Dit apparaat is gelabeld volgens Europese Richtlijn 2012/19/EU betreffende afgedankte elektrische en elektronische apparatuur (WEEE). De richtlijn bepaalt het kader voor het retourneren en recyclen van gebruikte apparaten zoals dit binnen de gehele EU van toepassing is.

BENODIGDE RUIMTE VOOR PLAATSING

Zorg voor voldoende ruimte om de deur te kunnen openen.

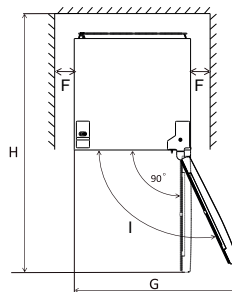
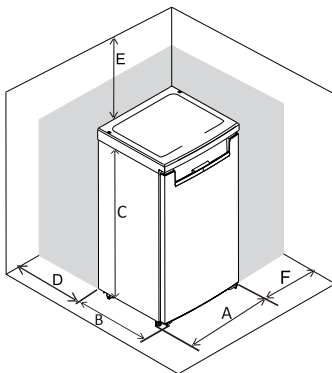

A	550
B	580
C	850
D	min = 100
E	min = 50
F	min = 100
G	940
H	1180

Let op: het apparaat is niet geschikt als inbouwapparaat.

PRODUCTOMSCHRIJVING

1. Vriesvak
2. Thermostaat
3. Glazen schap
4. Groentelade
5. Stelvoeten
6. Flessenvak
7. Deurvakken



INGEBRUIKNAME

Voordat u het apparaat voor de eerste maal in gebruik neemt, dient u als volgt te werk te gaan: pak het apparaat voorzichtig uit en verwijder al het verpakkingsmateriaal en eventueel promotionele stickers. De verpakking (plastic zakken, piepschuim en karton) buiten het bereik van kinderen houden. Controleer, na het uitpakken, het apparaat zorgvuldig op uiterlijke schade dat mogelijk ontstaan is tijdens het transport. Plaats het apparaat op een stevige, vlakke ondergrond en let op dat er genoeg ruimte omheen is voor voldoende ventilatie. Er is minimaal 10 cm rondom nodig tussen het apparaat en de muren. Op deze wijze kan het apparaat de warmte goed kwijt, goed koelen en energiezuinig functioneren.

- Met het linker- en rechter stelvoetje kunt u het apparaat waterpas zetten.
- Draai de stelvoetjes met de klok mee om het apparaat omlaag te doen.
- Draai de stelvoetjes tegen de klok in om het apparaat te verhogen.

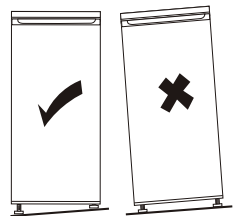
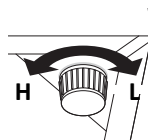

Plaats het apparaat niet in de buurt van warmtebronnen zoals verwarming of fornuis. Let op de klimaatklasse van het apparaat. Bij plaatsing in een te koude ruimte zal de vriezer niet goed functioneren.

Laat het apparaat, nadat het geplaatst is, minimaal 4 uur staan voordat u de stekker in het stopcontact steekt.

Reinig eerst de binnenkant van het apparaat. Gebruik hiervoor een warm sopje met bijvoorbeeld afwasmiddel, allesreiniger of soda. Neem de binnenkant van het apparaat na het schoonmaken af met schoon water en droog alles goed na. Laat het apparaat 1 à 2 uur drogen.

GEBRUIK

De bediening van het apparaat bevindt zich aan de binnenzijde. Controleer of de thermostaat uit staat [0]. Controleer of de spanning overeenkomt met de spanning die vermeld is op het typeplaatje en steek de stekker in het stopcontact.

Temperatuur instellen

Met gebruik van de thermostaat kunt u het apparaat aan zetten en de temperatuur in de koelkast veranderen.

De mogelijke standen van de thermostaat:

0	geen koeling, geen stroom
1	minste koeling
2-6	optimale temperatuur
7	meeste koeling

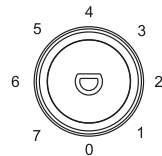

Stel de temperatuur in met de thermostaatknop en kies een stand tussen 1 en 7. Wij adviseren u het apparaat in te stellen op de stand 3-4. Het apparaat zal nu continue koelen tot de ingestelde temperatuur is bereikt. Laat het apparaat op temperatuur komen voordat u het met levensmiddelen vult. Dit duurt meestal 2 tot 3 uur. Daarna kunt u de thermostaat op de gewenste stand zetten en het apparaat vullen met levensmiddelen.

Om het apparaat uit te zetten, zet u de thermostaat op stand [0] en verwijder de stekker uit het stopcontact.

Attentie:

De omgevingstemperatuur, de frequentie van het openen van de deur en de positie van het apparaat hebben invloed op de temperatuur in het apparaat. Houd hier rekening mee met het instellen van de thermostaat.

ACCESSOIRES

Verstelbare glazen schappen

De wanden van het apparaat zijn voorzien van meerdere geleiders zodat de glazen schappen naar wens in het apparaat geplaatst kunnen worden.

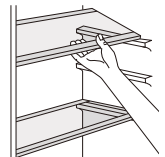

Verstelbare deurvakken

Om producten van diverse afmetingen te kunnen plaatsen, kunnen de deurvakken op verschillende hoogtes worden geplaatst. Om dit aan te passen, gaat u als volgt te werk: trek het deurvak geleidelijk in de richting van de pijlen totdat het loskomt en plaats het op de gewenste positie.



TIPS

De omgevingstemperatuur, de frequentie van het openen van de deuren en de positie van het apparaat hebben invloed op de temperatuur in het apparaat. Houd hier rekening mee met het instellen van de thermostaat.

- Plaats geen heet voedsel in het apparaat.
- Plaats nooit gevaarlijke, licht ontvlambare of explosieve stoffen zoals alcohol, aceton of benzine in het apparaat omdat er een kans op explosiegevaar is.
- Pak vlees en vis goed in om nare geuren te voorkomen.
- Laat gekookt voedsel wat u in het apparaat wilt bewaren eerst afkoelen tot kamertemperatuur voordat u het in het apparaat legt.
- Laat voldoende ruimte tussen de verschillende levensmiddelen om de lucht goed te kunnen laten circuleren.

- Laat de deur niet langer open dan noodzakelijk.
- Vries niet te veel tegelijk in. Hoe sneller het invriezen, hoe langer de kwaliteit van het voedsel behouden blijft.
- Leg de diepvriesproducten zo snel mogelijk na aankoop in de vriezer. Zorg ervoor dat ze tijdens het vervoer niet ontdooien. Het bewaren van vers ingevroren en diepvriesproducten is afhankelijk van het type voedsel.
- Plaats geen glazen flessen of blikken in de vriezer. Deze kunnen kapot gaan als de inhoud bevroert. Koolzuurhoudende dranken kunnen zelfs exploderen. Bewaar daarom nooit limonade, bier, wijn, champagne, etc. in de vriezer.
- Houd de ventilatieopeningen vrij. Afgedekte en vervuilde openingen veroorzaken een hoger energieverbruik. Zorg voor voldoende ruimte rondom het apparaat zodat een goede ventilatie en luchtstroming rondom het apparaat mogelijk is.
- Zet de thermostaat op een lagere stand als de omstandigheden dat toelaten.
- Rijp of ijs zorgen ervoor dat het stroomverbruik toeneemt. Verwijder deze daarom regelmatig zodra ze 3 tot 5 mm dik zijn.
- Een rubber van een deur dat niet goed sluit kan het stroomverbruik verhogen. Laat het daarom op tijd en door een vakman vervangen.
- Als de instructies niet worden nageleefd dan kan dat leiden tot een hoger stroomverbruik.

REINIGING & ONDERHOUD

Het koelgedeelte ontdooit automatisch. Reinig het apparaat regelmatig om zo een goede werking te garanderen. Zet voordat u het apparaat wilt reinigen deze uit door de thermostaat op stand [0] te zetten en verwijder de stekker uit de wandcontactdoos.

Neem alle voedingsmiddelen uit het apparaat. Reinig de binnenkant van het apparaat. Gebruik hiervoor een warm sopje met een neutraal reinigingsmiddel om vieze geuren te voorkomen. Neem de binnenkant van het apparaat na het schoonmaken af met schoon water en droog alles goed na. Laat het apparaat 1 à 2 uur drogen. De schappen, de lades en de deurvakken kunt u eenvoudig uit het apparaat nemen en met de hand afwassen. Deze onderdelen mogen niet in de vaatwasmachine gereinigd worden.

Voor gebieden die moeilijk te reinigen zijn in het apparaat, zoals smalle openingen of hoeken, is het raadzaam om ze regelmatig schoon te vegen met een zachte doek of zachte borstel. Indien nodig, kan gebruik gemaakt worden van een hulpmiddel, zoals dunne stokjes, zoals een cocktailprikker, om ervoor te zorgen dat er geen verontreiniging kan ontstaan in deze gebieden.

Reinig de buitenkant van het apparaat en de deurrubbers met een zachte vochtige doek.

Reinig de achterzijde van het apparaat minstens één keer per jaar met een stofzuiger zodat de condensator en de ventilatieopeningen schoon blijven en het apparaat zo optimaal kan functioneren.

Gebruik geen harde borstels, staalwol, schuurmiddelen (zoals tandpasta), organische oplosmiddelen (zoals alcohol, aceton, oliën, enz.), kokend water, zuur of alkalische producten om het apparaat te reinigen, gezien het feit dat dit het apparaat kan beschadigen aan de oppervlakte en het interieur. Kokend water en benzeen kunnen plastic delen vervormen of beschadigen.

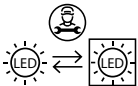

Het vervangen van de LED lamp

Dit apparaat is voorzien van een LED lamp. Deze lamp gaat langere tijd mee. Wanneer de LED lamp in het apparaat kapot is, kunt u deze niet zelf vervangen. Neem contact op met de klantenservice van Tomado.

STORINGEN ZELF OPlossen

Storing	Oorzaak	Oplossing
Het apparaat doet niets	De thermostaatknop staat op [MIN].	Zet de thermostaatknop op een stand tussen MIN en MAX om het apparaat aan te zetten.
	De stekker zit niet in het stopcontact.	Steek de stekker in het stopcontact.
Temperatuur in het apparaat is te hoog of te laag	Verkeerde instelling van de thermostaat.	Draai de thermostaat op een andere stand.
	De deur van het apparaat wordt te vaak geopend of blijft te lang open staan.	Open de deur minder vaak en/of verkort de tijd van het open laten van de deur.
	Een grote hoeveelheid warm voedsel is in het apparaat geplaatst in de laatste 24 uur.	Zet de thermostaat tijdelijk op een koudere stand.
	De omgevingstemperatuur is hoger of lager dan de temperatuur welke aangegeven is op het tabel met de technische gegevens.	Het apparaat is bedoeld voor werking in een omgevingstemperatuur die aangegeven is op de tabel met technische gegevens van het apparaat.
	Het apparaat staat in de zon of te dicht bij een warmtebron.	Verander de opstelling van het apparaat volgens de aanwijzingen in de gebruiksaanwijzing.
De binnenverlichting knippert 3 keer.	De deur is te lang open of sluit niet goed.	Controleer of er niets tussen de deur zit wat het sluiten tegen gaat en sluit de deur.
De binnenverlichting knippert 1 keer.	De temperatuurknop of -sensor is defect.	Neem contact op met de klantenservice.
Ongewone of harde geluiden	Het apparaat staat niet waterpas en stabiel.	Zet het apparaat waterpas met de stelvoetjes.
	Het apparaat staat ergens tegenaan.	Plaats het apparaat zo, dat het nergens tegenaan staat.
De zijkant van het apparaat is erg warm	De condensator bevindt zich aan de zijkant van het apparaat.	Het warm worden aan de buitenkant is normaal.

Bij het normale gebruik van het koeltoestel kunnen er verschillende soorten geluiden ontstaan, die geen enkele invloed hebben op de correcte werking van het apparaat.

Geluiden die hoorbaar zijn tijdens het normale gebruik van het apparaat, worden veroorzaakt door de werking van de thermostaat, de compressor (aanslaan), het koelsysteem (krimpen en uitzetten van het materiaal onder invloed van temperatuurverschillen en doorstroom van koelvloeistof).

Als het nodig is om de deur om te draaien, volg dan de instructies op pagina 4-6.

RECYCLING



Dit symbool betekent dat dit product niet bij het gewone huishoudelijke afval mag worden weggegooid (2012/19/EU). Volg de geldende regels in uw land voor de gescheiden inzameling van elektrische en elektronische producten. Als u het product correct afvoert, voorkomt u negatieve gevolgen voor het milieu en de volksgezondheid.

Het verpakkingsmateriaal van dit product is 100% recyclebaar, lever het verpakkingsmateriaal gescheiden in.

SAFETY INSTRUCTIONS - EN

- **First carefully read the instruction manual in full prior to using the appliance and store the manual in a safe place for future reference.**
- Only use this appliance for the purposes described in the instruction manual. The appliance is suitable for storing food. It is possible to freeze fresh food in the freezer section.
- The appliance must be connected to an alternating current supply, via an earthed wall socket, with a mains voltage that matches the information given on the information plate of the appliance.
- The appliance falls under protective class I and may only be used in combination with an earthed connection.
The manufacturer is not liable for unsuitable operation and possible damage caused by unsuitable electric installations.
- Make sure that children are unable to play with the appliance, such as hide inside it. This is dangerous.
- Keep the appliance out of reach of children. Children do not see the dangers associated with handling electrical appliances. Therefore, never allow children to operate electrical appliances without supervision. Keep the appliance and cord out of reach of children younger than 8 years of age.
- The appliance can be used by children of 8 years and older and persons with a limited physical, sensory or mental capacity or lack of experience or knowledge, provided they use the appliance under supervision or have been instructed about its safe use and understand the hazards involved.
- The appliance must not be cleaned or maintained by children, unless this is done under supervision.
- During installation, make sure the power cable is not damaged and does not run along sharp edges.
- Do not use single/multiple adaptors or extension cords at the rear of the appliance.
- Never bend the power cord sharply or allow it to run across hot parts.
- The connection point, socket and/or plug must always be accessible.

- Do not use the appliance if the plug, cord or appliance are damaged, or if the appliance is no longer functioning properly, or has been dropped or damaged in any other way. If this is the case, consult the retailer or our maintenance service. Never replace the plug or cord yourself.
- The appliance must be moved and installed by two or more persons.
- When moving the appliance, do not lift or pull the appliance by its doors or handles.
- Be careful when moving the appliance to prevent damaging the floor.
- Check that the appliance is not placed too close to a heat source.
- Do not place heat generating appliances such as (microwave) ovens on top of the refrigerating appliance.
- In order to ensure proper ventilation, a free space of 10 cm should be maintained around the appliance.
- Install the appliance on a sturdy, flat and stable surface.
- Install the appliance in a dry and well ventilated room.

The appliance is intended for use in a room where the ambient temperature falls within the applicable class, depending on the climate class found on the information plate on the back of the appliance.

Climate class	Ambient temperature
SN	From 10°C to 32°C
N	From 16°C to 32°C
ST	From 16°C to 38°C
T	From 16°C to 43°C

- Never cover the ventilation holes.
- Make sure the cooling pipes do not get damaged.
- Do not store explosive or highly flammable substances in the appliance. The vapours could cause a fire hazard or an explosion.
- Do not store glass bottles or jars with liquids in the freezer, as they could break when frozen.
- Do not use mechanical, electrical or chemical agents to speed up the defrosting process.
- Repairs to electrical appliances should only be performed by skilled persons.
- Only use the appliance indoors.
- Always remove the plug from the socket when the appliance must be cleaned or repaired.

- Never use the appliance with parts that are not recommended or supplied by the manufacturer.
- Do not pull the cord and/or appliance to remove the plug from the wall socket. Never touch the plug with wet or moist hands.
- Be careful with ice cubes and ice pops. If these are consumed directly out of the freezer, there is a risk of frostbite.
- Never submerge the appliance, cord or plug in water.
- Never clean the appliance with a high pressure cleaner or steam cleaner.
- The appliance cannot be used with a timer or separate remote control.



Warning:

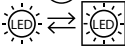

- Have the light source replaced by a recognised installer.
- This appliance is intended for household and similar use, such as:
 - in staff kitchens, in shops, offices and other work environments;
 - by guests of hotels, motels and other residential environments;
 - in Bed&Breakfast type environments;
 - farms.
- This appliance is only suitable for household use. If the appliance

is not used as intended, no compensation can be claimed in case of defects or accidents and the warranty will be invalidated.

REFRIGERANT

The refrigerant isobutene (R600a) is located in the refrigerant circuit of the appliance. This is a natural and highly environmentally friendly gas, but it is still combustible. During transport and installation of the appliance, make sure that no parts of the refrigerant circuit are damaged. The refrigerant (R600a) is combustible.

WARNING: Refrigerating appliances contain refrigerant and insulation gases. Refrigerants and gases must be disposed of professionally, as they can cause eye injuries or could ignite. Make sure the tubes of the refrigerant circuit do not get damaged before the appliance is disposed of as waste.



WARNING: Risk of fire / combustible material

When the refrigerant circuit gets damaged:

- Avoid open fire and ignition sources.
 - Thoroughly ventilate the room in which the appliance is located.
- It is hazardous to change the specifications or adapt this product in any way. Damages to the mains cord could lead to short circuit, fire and/or electric shocks.

INFORMATION ABOUT THE PREVENTION OF FOOD CONTAMINATION

To prevent food contamination, please observe the following instructions:

- Opening the door for a longer period of time can considerably increase the temperature in the compartments of the appliance.
- Clean surfaces that come in contact with food and open drain systems regularly.
- Store raw meat and fish products in suitable containers in the fridge, making sure they do not make contact with or drip on other food.
- Two star frozen food compartments are suitable for storing pre-frozen food, storing or making ice cream and making ice cubes.
- Compartments with one, two or three stars are not suitable for freezing fresh food.

Sequence	Compartments TYPE	Recommended storage temp. [°C]	Suitable food
1	Refrigerator	+2 ~ +8	Eggs, prepared food, packaged food, fruit and vegetables, dairy products, pastry, drinks and other food not suitable for freezing.
2	(***)* Freezer	≤-18	Seafood (fish, prawns, shellfish), freshwater products and meat products (3 months recommended, the longer the storage time the more flavour and nutritional value are lost), suitable for frozen fresh food.
3	*** Freezer	≤-18	Seafood (fish, prawns, shellfish), freshwater products and meat products (3 months recommended, the longer the storage time the more flavour and nutritional value are lost), suitable for frozen fresh food.
4	** Freezer	≤-12	Seafood (fish, prawns, shellfish), freshwater products and meat products (3 months recommended, the longer the storage time the more flavour and nutritional value are lost), suitable for frozen fresh food.
5	* Freezer	≤-6	Seafood (fish, prawns, shellfish), freshwater products and meat products (3 months recommended, the longer the storage time the more flavour and nutritional value are lost), suitable for frozen fresh food.
6	0 stars	-6 ~ 0	Fresh pork, beef, fish, chicken, some packaged food products, etc. (it is recommended to eat them the same day and preferably not store them for more than 3 days). Processed food products that are partly packaged in closed packaging (food products that are not suitable for freezing).
7	Cooling	-2 ~ +3	Fresh/frozen pork, beef, chicken, freshwater products, etc. (7 days below 0°C, above 0°C it is recommended to eat them the same day and preferably not store them for more than 2 days). Seafood (15 days below 0°C, storage above 0°C is not recommended).
8	Fresh food	0 ~ +4	Fresh pork, beef, fish, chicken, prepared food, etc. (it is recommended to eat them the same day and preferably not store them for more than 3 days).
9	Wine	+5 ~ +20	Red wine, white wine, sparkling wine, etc.

CAUTION:

Store different food products in accordance with the compartments or the required storage temperature for the products that you bought.

- If the refrigerator remains empty for a longer period of time, switch it off. Defrost, clean and dry the appliance and leave the door open to prevent mould formation in the appliance.

Cleaning the water dispenser (specifically for products with water dispenser):

- Clean the water tanks if they have not been used for 48 hours; if no water has been tapped for 5 days, fully flush the water system that is connected to a water supply.

WARNING

- Package food products in bags and liquids in bottles or containers sealed with lids before placing them in the refrigerator, as otherwise it may become more difficult to clean the interior of the appliance.

ENVIRONMENTAL PROTECTION

The appliance is energy-efficient. Save even more energy by using the appliance in accordance with the following energy saving tips and instructions for an environmentally friendly disposal of the appliance.

Saving energy

- A high ambient temperature has a negative effect on energy consumption. Direct sunlight and other heat sources near the appliance can also have a negative effect.
- Keep ventilation holes free. Covered and dirty holes cause a high energy consumption. Ensure sufficient space around the appliance, so that a ventilation and air flow is able to circulate around the appliance properly.
- Do not open the doors of the appliance more often than necessary and leave the doors open as briefly as possible.
- The distance between the shelves and the rear wall ensures a free air circulation. Do not place food products against the rear wall.
- Set the thermostat to a lower setting if circumstances allow.
- Allow prepared food that you want to store in the appliance to cool down to room temperature before placing it in the appliance.
- A door rubber that does not seal properly may increase energy consumption. Therefore, have it replaced in time by a competent person.
- If the instructions are not observed, this could lead to a higher energy consumption.

Environmentally friendly disposal



Recycling - WEEE

- Dispose the packaging material in an environmentally friendly way.
- This appliance is labelled in accordance with European Directive 2012/19/EU on waste electrical and electronic equipment (WEEE). The directive sets the framework for returning and recycling used equipment as applicable across the EU.

REQUIRED SPACE FOR PLACEMENT

Ensure sufficient room to be able to open the door.

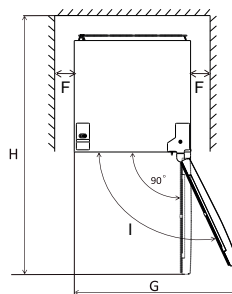
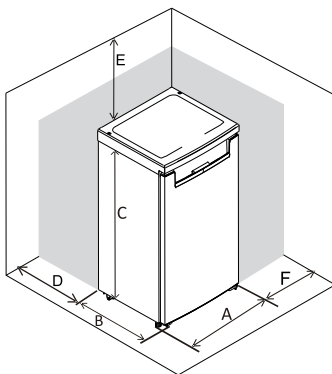

A	550
B	580
C	850
D	min = 100
E	min = 50
F	min = 100
G	940
H	1180

Caution: the appliance is not suitable for use as a built-in appliance.

PRODUCT DESCRIPTION

1. Freezer compartment
2. Thermostat
3. Glass shelf
4. Vegetable drawer
5. Adjustable feet
6. Bottle compartment
7. Door compartments



USING THE APPLIANCE FOR THE FIRST TIME

Before using the appliance for the first time, proceed as follows: carefully unpack the appliance and remove all packaging material and any promotional stickers. Keep the packaging (plastic bags, polystyrene and cardboard) out of reach of children. After unpacking the appliance, carefully check it for external damage that may have occurred during transport.

Place the appliance on a sturdy, flat surface and make sure there is enough space all around for sufficient ventilation.

A minimum space of 10 cm is required between the appliance and the surrounding walls. In this way the appliance is able to release heat properly, cool well and function in an energy efficient way.

- You can use the adjustable feet to the left and right to level the appliance.
- Turn the adjustable feet clockwise to lower the appliance.
- Turn the adjustable feet counter-clockwise to raise the appliance.

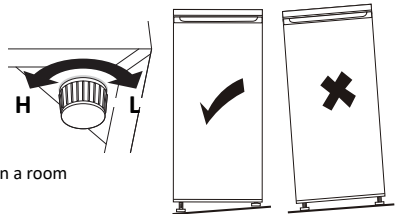

Do not place the appliance near heat sources such as central heating or a stove. Do take note of the climate class of the appliance. When placed in a room that is too cold, the freezer will not function properly.

After placing the appliance, leave it for at least 4 hours before inserting the plug in the socket.

First clean the interior of the appliance. Use warm soapy water with, for instance, washing-up liquid, all-purpose cleaner or soda. Wipe the inside of the appliance after cleaning with clean water and properly wipe everything dry. Leave the appliance to dry for 1 to 2 hours.

USE

The control unit of the appliance is located on the inside. Check that the thermostat is off [0]. Check that the voltage corresponds with the voltage stated on the information plate and insert the plug in the socket.

Adjusting the temperature

By means of the thermostat you are able to switch on the appliance and change the temperature in the refrigerator. The possible positions of the thermostat:

0	no cooling, now power
1	least cooling
2-6	optimum temperature
7	most cooling

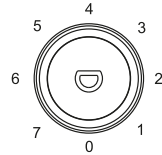

Set the temperature with the thermostat knob and select a position between 1 and 7. We recommend setting the appliance to position 3-4. The appliance will now cool continuously until the set temperature has been reached. Allow the appliance to reach the set temperature, before filling it with food. Usually this will take 2 to 3 hours. After that, you can set the thermostat to the required position and fill the appliance with food.

To switch off the appliance, set the thermostat to the [0] position and remove the plug from the socket.

Attention:

The ambient temperature, the frequency of opening the doors and the position of the appliance have an effect on the temperature in the appliance. Take this into account when setting the thermostat.

ACCESSORIES

Adjustable glass shelves

The walls of the appliance are fitted with multiple guides allowing the glass shelves to be placed inside the appliance as desired.

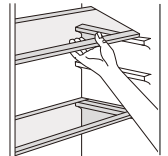

Adjustable door compartments

To be able to place products of various sizes, the door compartments can be placed at different heights. To adjust this, proceed as follows: gradually pull the door compartment in the direction of the arrows until it releases and place it in the desired position.



TIPS

The ambient temperature, the frequency of opening the doors and the position of the appliance have an effect on the temperature in the appliance. Take this into account when setting the thermostat.

- Do not place hot food in the appliance.
- You should never place hazardous, highly flammable or explosive substances such as alcohol, acetone or petrol in the appliance, because there will be a hazard of explosion.
- Carefully package meat and fish to prevent unpleasant smells.
- Allow cooked food that you want to store in the appliance to cool down to room temperature before placing it in the appliance.
- Leave sufficient space between the different foods, to allow the air to circulate properly.

- Do not leave the door open for longer than necessary.
- Do not freeze too much at once. The quicker the freezing process, the longer the quality of the food is maintained.
- Place the deep-freeze products in the freezer as quickly as possible after purchase. Make sure they do not defrost during transport. Storage of freshly frozen and deep-freeze products depends on the type of food.
- Do not place glass bottles or cans in the freezer. These can break when the contents freeze. Carbonated drinks could even explode. Therefore never store lemonade, beer, wine, champagne, etc. in the freezer.
- Keep ventilation holes free. Covered and dirty holes cause a higher energy consumption. Ensure sufficient space around the appliance, so that a proper ventilation and air flow around the appliance is possible.
- Set the thermostat to a lower setting if circumstances allow.
- Frost or ice will increase power consumption. Therefore, these should be removed regularly once they are 3 to 5 mm thick.
- A door rubber that does not close properly could increase the power consumption. Therefore, have it replaced by a skilled person in time.
- If the instructions are not observed, this could lead to a higher power consumption.

CLEANING AND MAINTENANCE

The cooler section defrosts automatically. Regularly clean the appliance to guarantee a proper function.

Before cleaning the appliance, switch it off by setting the thermostat to the [0] position and removing the plug from the wall socket.

Remove all food from the appliance. Clean the interior of the appliance. Use warm soapy water with a neutral cleaning agent to prevent nasty smells. Wipe the inside of the appliance after cleaning with clean water and properly wipe everything dry. Leave the appliance to dry for 1 to 2 hours. The shelves, drawers and door compartments can be removed from the appliance easily and washed by hand. These components may not be cleaned in the dishwasher.

For areas in the appliance that are difficult to clean, such as small openings or corners, it is recommended wiping them clean regularly with a soft cloth or brush. If necessary, a tool can be used, such as thin sticks (cocktail sticks, for example), to make sure no contamination can occur in these areas.

Clean the outside of the appliance and the door rubbers with a soft damp cloth.

Clean the rear of the appliance at least one per year with a vacuum cleaner so that the condenser and ventilation holes remain clean and the refrigerator is able to function as optimal as possible.

Do not use hard brushes, steel wool, abrasives (such as toothpaste), organic solvents (such as alcohol, acetone, oil, etc.), boiling water, acid or alkaline product to clean the appliance, as this could damage the surface and interior of the appliance. Boiling water and benzene could deform or damage plastic components.

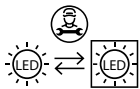

Replacing the LED lamp

This appliance has been provided with a LED lamp. This lamp lasts for a longer period of time. When the LED lamp in the appliance is broken, you are not able to replace it yourself. Contact the Tomado customer service.

RESOLVING FAILURES YOURSELF

Failure	Cause	Solution
The appliance no longer works	The thermostat knob is on [MIN].	Set the thermostat to a position between MIN and MAX to switch on the appliance.
	The plug is not in the socket.	Insert the plug into the socket.
Temperature in the appliance is too high or too low	Wrong setting of the thermostat.	Turn the thermostat to a different position.
	The door of the appliance is opened too frequently or remains open for too long.	Open the door less often and/or reduce the time that the door remains open.
	A large amount of warm food has been placed in the appliance in the last 24 hours.	Temporarily set the thermostat to a lower position.
	The ambient temperature is higher or lower than the temperature indicated in the table with technical data.	The appliance is intended for operation in an ambient temperature indicated in the table with technical data supplied with the appliance.
	The appliance is located in direct sunlight or near a heat source.	Change the location of the appliance according to the instructions in the instruction manual.
The interior lighting flashes 3 times.	The door has been open for too long or does not close properly.	Check that there is nothing between the door that prevents it from closing and close the door.
The interior lighting flashes 1 times.	The temperature knob or sensor is defective.	Contact customer service.
Unusual or loud noises	The appliance is not level and stable.	Level the appliance with the adjustable feet.
	The appliance is standing against something.	Place the appliance in such a way that it is not standing against anything.
The side of the appliance is very warm	The condenser is located at the side of the appliance.	It is normal for the exterior to become warm.

During normal use of the cooling appliance, different types of noises can occur that do not have any effect on the correct operation of the appliance.

Noises that can be heard during normal use of the appliance are caused by the operation of the thermostat, compressor (activation), cooling system (shrinkage and expansion of the material under the influence of temperature differences and flow of cooling liquid).

If the door must be installed the other way around, observe the instructions on page 4-6.

RECYCLING



This symbol means that this product should not be disposed of with regular household waste (2012/19/EU). Observe the rules that apply in your country for the separated collection of electric and electronic products. Correct disposal of the product prevents negative consequences for the environment and for public health.

The packaging material of this product can be recycled 100%, return packaging material separately.

SICHERHEITSVORSCHRIFTEN - DE

- **Lesen Sie die Gebrauchsanleitung vor der ersten Verwendung des Geräts vollständig und aufmerksam durch und bewahren Sie diese sorgfältig auf, sodass Sie sie später zurate ziehen können.**
- Verwenden Sie dieses Gerät ausschließlich für die in der Gebrauchsanleitung beschriebenen Zwecke. Das Gerät ist für die Aufbewahrung von Lebensmitteln bestimmt. Im Gefrierbereich können Sie auch frische Lebensmittel einfrieren.
- Schließen Sie das Gerät nur an Wechselstrom an einer Schuko-Wandsteckdose mit einer Netzspannung an, die der auf dem Typenschild des Geräts angegebenen Spannung entspricht.
- Das Gerät hat die Schutzklasse I und darf nur in Verbindung mit einem geerdeten Anschluss verwendet werden. Der Hersteller haftet nicht für Fehlfunktionen und mögliche Schäden, die durch eine fehlerhafte elektrische Installation verursacht werden.
- Treffen Sie entsprechende Maßnahmen, sodass Kinder nicht mit dem Gerät spielen und sich zum Beispiel darin verstecken können. Andernfalls können gefährliche Situationen entstehen.
- Sorgen Sie dafür, dass das Gerät für Kinder unzugänglich ist. Kinder verstehen die Gefahren nicht, die beim Umgang mit elektrischen Geräten entstehen können. Lassen Sie Kinder deshalb nie ohne Aufsicht mit elektrischen Geräten hantieren. Sorgen Sie dafür, dass das Gerät und das Kabel für Kinder unter 8 Jahren unzugänglich sind.
- Das Gerät darf nur dann von Kindern ab 8 Jahren und von Personen mit eingeschränkter körperlicher, sensorischer oder mentaler Leistungsfähigkeit oder einem Mangel an Erfahrung oder Wissen verwendet werden, wenn das Gerät von ihnen unter Aufsicht verwendet wird oder sie in den sicheren Gebrauch des Geräts eingewiesen wurden und die sich aus dem Gebrauch ergebenden Gefahren verstehen.
- Das Gerät darf von Kindern nicht gereinigt oder gewartet werden, es sei denn, dies geschieht unter Aufsicht.
- Achten Sie darauf, dass das Stromkabel während der Installation nicht beschädigt wird oder an scharfen Kanten entlanggeführt wird.

- Verwenden Sie keine Einfach-/Mehrfachstecker oder Verlängerungskabel auf der Rückseite des Geräts.
- Knicken Sie das Netzkabel niemals stark und achten Sie darauf, dass es nicht mit heißen Teilen in Kontakt kommt.
- Der Anschlusspunkt, die Wandsteckdose und/oder der Stecker müssen immer zugänglich sein.
- Verwenden Sie das Gerät nicht, wenn der Stecker, das Kabel oder das Gerät beschädigt ist, wenn das Gerät nicht mehr ordnungsgemäß funktioniert oder wenn es heruntergefallen ist oder auf eine andere Weise beschädigt wurde. Wenden Sie sich dann an Ihren Händler oder unseren technischen Dienst. Ersetzen Sie den Stecker oder das Kabel auf keinen Fall selbst.
- Das Gerät muss von zwei oder mehr Personen transportiert/umgestellt und angeschlossen werden.
- Beim Transport/Umstellen darf das Gerät nicht an den Türen oder Griffen angehoben oder gezogen werden.
- Stellen Sie das Gerät vorsichtig um, damit der Fußboden nicht beschädigt wird.
- Achten Sie darauf, dass das Gerät nicht zu nah bei einer Wärmequelle aufgestellt wird.
- Stellen Sie keine wärmeerzeugenden Geräte (wie eine Mikrowelle oder einen Backofen) auf das Kühlgerät.
- Um eine gute Lüftung zu gewährleisten, müssen rund um das Gerät mindestens 10 cm frei bleiben.
- Installieren Sie das Gerät auf einem festen, ebenen und stabilen Untergrund.
- Installieren Sie das Gerät in einem trockenen und gut belüfteten Raum. Das Gerät ist für die Verwendung in Räumen ausgelegt, in denen die Umgebungstemperatur in die folgende Klimaklasse fällt.

Klimaklasse	Umgebungstemperatur
SN	Von 10 °C bis 32 °C
N	Von 16 °C bis 32 °C
ST	Von 16 °C bis 38 °C
T	Von 16 °C bis 43 °C

Die optimale Funktion des Geräts hängt von der Klimaklasse ab; diese ist auf dem Typenschild auf der Rückseite des Geräts angegeben.

- Decken Sie die Lüftungsöffnungen niemals ab.

- Achten Sie darauf, dass die Kühlleitungen nicht beschädigt werden.
- Bewahren Sie in dem Gerät keine explosiven oder leicht entzündlichen Stoffe auf. Die Dämpfe können feuer- oder explosionsgefährlich sein.
- Bewahren Sie keine Glasflaschen oder -töpfe mit Flüssigkeiten im Gefrierfach auf, da diese bersten können.
- Verwenden Sie keine mechanischen, elektrischen oder chemischen Mittel zur Beschleunigung des Abtauvorgangs.
- Reparaturen an elektrischen Geräten dürfen nur von Fachleuten ausgeführt werden.
- Verwenden Sie das Gerät nur in Innenräumen.
- Ziehen Sie immer den Stecker aus der Steckdose, wenn das Gerät gereinigt oder repariert wird.
- Verwenden Sie das Gerät niemals mit Teilen, die nicht vom Hersteller empfohlen oder geliefert wurden.
- Ziehen Sie nie am Kabel oder am Gerät selbst, um den Stecker aus der Wandsteckdose zu ziehen. Fassen Sie den Stecker nie mit nassen oder feuchten Händen an.
- Vorsicht bei Eiswürfeln oder Speiseeis. Wenn diese direkt aus dem Gefrierfach konsumiert werden, besteht die Gefahr von Erfrierungen.
- Tauchen Sie das Gerät, das Kabel oder den Stecker niemals in Wasser ein.
- Verwenden Sie zur Reinigung des Geräts keinen Hochdruck- oder Dampfreiniger.
- Das Gerät darf nicht mit einer Zeitschaltuhr oder einer separaten Fernbedienung betrieben werden.



Warnung:

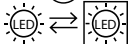

- Lassen Sie die Lichtquelle von einem anerkannten Installateur austauschen.

- Dieses Gerät ist für den Gebrauch in Haushalten oder für einen ähnlichen Gebrauch ausgelegt, z. B.
 - in Personalküchen, in Geschäften, in Büros und in anderen Arbeitsumgebungen;
 - von Gästen in Hotels, Motels und anderen Unterkunftsbereichen;
 - in Bed-and-Breakfast-Unterkünften;
 - auf bäuerlichen Anwesen.
- Dieses Gerät ist ausschließlich für die Verwendung in Haushalten geeignet. Bei unsachgemäßer Verwendung des Geräts besteht bei eventuellen Defekten kein Anspruch auf Schadensersatz; dies führt außerdem zum Erlöschen der Garantieansprüche.

KÄLTEMITTEL

Der Kältemittelkreis des Geräts enthält das Kältemittel Isobutan (R600a). Das ist ein natürliches und sehr umweltfreundliches Gas, es ist jedoch brennbar. Achten Sie darauf, dass die Teile des Kältemittelkreises beim Transport und bei der Installation des Geräts nicht beschädigt werden. Das Kältemittel (R600a) ist brennbar. **WARNUNG:** Kühlgeräte enthalten Kältemittel und Isolationsgase. Die Kältemittel und Gase müssen auf eine professionelle Weise entsorgt werden, da sie Augenverletzungen verursachen oder in Brand geraten können. Sorgen Sie dafür, dass die Leitungen des Kältemittelkreises nicht beschädigt sind/werden, bevor das Gerät zur Entsorgung abtransportiert wird.



WARNUNG: Feuergefahr / brennbares Material

Beachten Sie Folgendes, wenn der Kältemittelkreis beschädigt ist:

- Vermeiden Sie offenes Feuer und Zündquellen.
- Lüften Sie den Raum, in dem sich das Gerät befindet, gründlich.

Es ist gefährlich, die Spezifikationen zu ändern oder dieses Produkt auf irgendeine Weise anzupassen. Beschädigungen am Netzkabel können Kurzschluss, Feuer und/oder Stromschläge verursachen.

INFORMATIONEN ZUR VERMEIDUNG VON VERUNREINIGUNGEN BEI LEBENSMITTELN

Halten Sie die folgenden Anweisungen ein, um Verunreinigungen bei Lebensmitteln vorzubeugen:

- Durch langes Öffnen der Tür kann die Temperatur in den verschiedenen Bereichen/Fächern des Geräts deutlich ansteigen.
- Reinigen Sie Oberflächen, die mit Lebensmitteln in Kontakt kommen, und die offenen Ableitungssysteme regelmäßig.
- Bewahren Sie rohe Fleisch- und Fischprodukte im Kühlschrank in dafür geeigneten Behältern auf, sodass diese nicht in Kontakt mit anderen Lebensmitteln kommen oder auf andere Lebensmittel tropfen.
- Zwei-Sterne-Fächer für gefrorene Lebensmittel sind für die Aufbewahrung von vorher tiefgefrorenen Lebensmitteln, die Aufbewahrung von Eis oder das Herstellen von Eiswürfeln geeignet.
- Fächer mit einem, zwei oder drei Sternen sind nicht für das Einfrieren von frischen Lebensmitteln geeignet.

Nummerierung	Fächer TYP	Empfohlene Lagertemp. [°C]	Geeignet für
1	Kühlschrank	+2 ~ +8	Eier, zubereitete Lebensmittel, verpackte Lebensmittel, Obst und Gemüse, Molkeerzeugnisse, Kuchen/Torten, Getränke und andere Lebensmittel, die nicht zum Einfrieren geeignet sind.
2	(***)*-Gefrierschrank/ Gefriertruhe	≤-18	Aus dem Meer stammende Lebensmittel (Fisch, Krabben, Schalentiere), Süßwasserprodukte und Fleischprodukte (die empfohlene Aufbewahrungsdauer ist 3 Monate; je länger die Aufbewahrungszeit, desto mehr nehmen Geschmack und Nährwert ab), geeignet für eingefrorene frische Lebensmittel.
3	***-Gefrierschrank/ Gefriertruhe	≤-18	Aus dem Meer stammende Lebensmittel (Fisch, Krabben, Schalentiere), Süßwasserprodukte und Fleischprodukte (die empfohlene Aufbewahrungsdauer ist 3 Monate; je länger die Aufbewahrungszeit, desto mehr nehmen Geschmack und Nährwert ab), geeignet für eingefrorene frische Lebensmittel.
4	**-Gefrierschrank/ Gefriertruhe	≤-12	Aus dem Meer stammende Lebensmittel (Fisch, Krabben, Schalentiere), Süßwasserprodukte und Fleischprodukte (die empfohlene Aufbewahrungsdauer ist 3 Monate; je länger die Aufbewahrungszeit, desto mehr nehmen Geschmack und Nährwert ab), geeignet für eingefrorene frische Lebensmittel.
5	*-Gefrierschrank/ Gefriertruhe	≤-6	Aus dem Meer stammende Lebensmittel (Fisch, Krabben, Schalentiere), Süßwasserprodukte und Fleischprodukte (die empfohlene Aufbewahrungsdauer ist 3 Monate; je länger die Aufbewahrungszeit, desto mehr nehmen Geschmack und Nährwert ab), geeignet für eingefrorene frische Lebensmittel.
6	0-Sterne	-6 ~ 0	Frisches Schweinefleisch, frisches Rindfleisch, frischer Fisch, frisches Geflügel, bestimmte verpackte bearbeitete Lebensmittel usw. (es wird empfohlen, diese noch am selben Tag zu verzehren und sie vorzugsweise nicht länger als 3 Tage aufzubewahren). Teils in geschlossener Verpackung verpackte, bearbeitete Lebensmittel (nicht zum Einfrieren geeignete Lebensmittel).
7	Kühlung	-2 ~ +3	Frisches/gefrorenes Schweinefleisch, Rindfleisch, Geflügel; frische/gefrorene Süßwasserprodukte usw. (unter 0 °C für eine Dauer von max. 7 Tagen; über 0 °C wird empfohlen, diese noch am selben Tag zu verzehren und sie vorzugsweise nicht länger als 2 Tage aufzubewahren). Aus dem Meer stammende Produkte (unter 0 °C für eine Dauer von 15 Tagen, Aufbewahren über 0 °C wird nicht empfohlen).
8	Frische Lebensmittel	0 ~ +4	Frisches Schweinefleisch, frisches Rindfleisch, frischer Fisch, frisches Geflügel, zubereitete Lebensmittel usw. (es wird empfohlen, diese noch am selben Tag zu verzehren und sie vorzugsweise nicht länger als 3 Tage aufzubewahren).
9	Wein	+5 ~ +20	Rotwein, Weißwein, Sekt usw.

ACHTUNG:

Bewahren Sie die verschiedenen Lebensmittel in dem passenden Bereich/Fach oder mit der passenden Solltemperatur für die von Ihnen gekauften Produkte auf.

- Schalten Sie den Kühlschrank aus, wenn dieser über einen längeren Zeitraum nicht verwendet wird. Tauen Sie das Gerät ab und reinigen und trocknen Sie es. Lassen Sie die Tür offen, um zu verhindern, dass sich Schimmel bildet.

Wasserspender reinigen (nur bei Produkten mit Wasserspender):

- Reinigen Sie die Wasserbehälter, wenn diese 48 Stunden lang nicht verwendet wurden; spülen Sie das an eine Wasserzufuhr angeschlossene Wassersystem durch, wenn 5 Tage lang kein Wasser entnommen wurde.

WARNUNG

- Verpacken Sie Lebensmittelprodukte in Beuteln und Flüssigkeiten in Flaschen oder in mit Deckeln verschlossenen Behältern, bevor Sie diese in den Kühlschrank stellen. So beugen Sie Problemen mit einer schwer zu reinigenden Innenseite des Geräts vor.

UMWELTSCHUTZ

Das Gerät arbeitet energieeffizient. Sie können jedoch noch mehr Energie sparen, indem Sie bei der Verwendung des Geräts die folgenden Tipps zum Energiesparen und zu einer umweltfreundlichen Entsorgung des Geräts beachten.

Energie sparen

- Eine hohe Umgebungstemperatur wirkt sich negativ auf den Energieverbrauch aus. Auch direkte Sonneneinstrahlung und andere Wärmequellen in der Nähe des Geräts haben eine negative Auswirkung.
- Die Lüftungsöffnungen müssen immer frei sein. Abgedeckte und verschmutzte Öffnungen führen zu einem hohen Energieverbrauch. Sorgen Sie für ausreichend Platz rund um das Gerät, sodass eine gute Lüftung und ein guter Luftstrom um das Gerät herum gewährleistet sind.
- Öffnen Sie die Türen des Geräts nicht häufiger als unbedingt erforderlich und lassen Sie die Türen möglichst kurz offen.
- Der Abstand zwischen den Einlegeböden und der Rückwand gewährleistet eine gute Luftzirkulation. Legen Sie daher keine Lebensmittel direkt gegen die Rückwand.
- Stellen Sie den Thermostat weniger kalt ein, wenn die Umstände dies zulassen.
- Lassen Sie gekochte Lebensmittel, die Sie im Gerät aufbewahren möchten, erst auf Zimmertemperatur abkühlen, bevor Sie sie hineinstellen.
- Ein nicht gut schließendes Türgummi kann zu einem höheren Energieverbrauch führen. Lassen Sie das Gummi daher rechtzeitig durch eine entsprechend befugte Person austauschen.
- Das Nichteinhalten dieser Anweisungen kann zu einem höheren Energieverbrauch führen.

Umweltfreundliche Entsorgung



Recycling - WEEE

- Entsorgen Sie das Verpackungsmaterial auf eine umweltfreundliche Weise.
- Dieses Gerät ist mit dem Symbol der Europäischen Richtlinie 2012/19/EU (WEEE) über die Entsorgung von Elektro- und Elektronik-Altgeräten gekennzeichnet. Diese Richtlinie enthält die gesetzlichen Rahmenbedingungen für die Rücknahme und das Recycling von Altgeräten, die innerhalb der gesamten EU gelten.

ZUM AUFSTELLEN BENÖTIGTER PLATZ

Stellen Sie das Gerät so auf, dass ausreichend Platz zum Öffnen der Tür vorhanden ist.

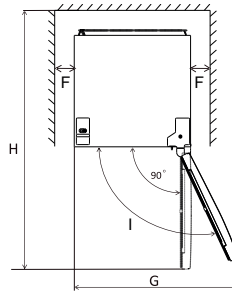
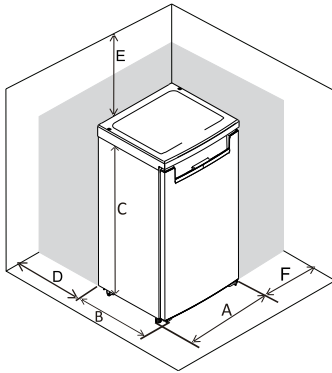

A	550
B	580
C	850
D	Min = 100
E	Min = 50
F	Min = 100
G	940
H	1180

Achtung: Das Gerät ist nicht für den Einbau geeignet.

PRODUKTBESCHREIBUNG

1. Gefrierfach
2. Thermostat
3. Glasboden
4. Gemüseschublade
5. Stellfüße
6. Flaschenfach
7. Türfächer



INBETRIEBNAHME

Bevor Sie das Gerät zum ersten Mal benutzen, müssen Sie Folgendes tun: Packen Sie das Gerät vorsichtig aus und entfernen Sie das gesamte Verpackungsmaterial und eventuelle Werbeaufkleber. Bewahren Sie die Verpackung (Plastikhüllen, Styropor und Pappe) für Kinder unzugänglich auf. Kontrollieren Sie das Gerät nach dem Auspacken gründlich auf äußerliche Schäden, die eventuell durch den Transport entstanden sein können. Stellen Sie das Gerät auf einen festen, ebenen Untergrund und achten Sie darauf, dass rundherum ausreichend Platz für die Lüftung vorhanden ist. Zwischen dem Gerät und den Wänden müssen rundherum mindestens 10 cm frei sein. Auf diese Weise kann das Gerät die Wärme gut ableiten, richtig kühlen und sparsam laufen.

- Mit dem linken und rechten Stellfuß können Sie das Gerät waagrecht ausrichten.
- Drehen Sie die Stellfüße im Uhrzeigersinn, um das Gerät tiefer zu stellen.
- Drehen Sie die Stellfüße gegen den Uhrzeigersinn, um das Gerät höher zu stellen.

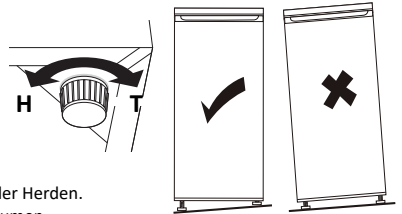

Stellen Sie das Gerät nicht in die Nähe von Wärmequellen wie Heizungen oder Herden. Beachten Sie die Klimaklasse des Geräts. Bei der Aufstellung in zu kühlen Räumen funktioniert der Gefrierschrank nicht gut.

Lassen Sie das Gerät nach dem Aufstellen mindestens 4 Stunden stehen, bevor Sie den Stecker in die Steckdose stecken.

Reinigen Sie zuerst die Innenseite des Geräts. Verwenden Sie dazu warmes Wasser mit beispielsweise Spülmittel, Allesreiniger oder Soda. Wischen Sie die Innenseite des Geräts nach der Reinigung mit sauberem Wasser ab und trocknen Sie alles gründlich nach. Lassen Sie das Gerät 1 bis 2 Stunden trocknen.

VERWENDUNG

Das Bedienfeld befindet sich an der Innenseite des Geräts. Kontrollieren Sie, ob der Thermostat ausgeschaltet ist [0]. Kontrollieren Sie, ob die Netzspannung mit der auf dem Typenschild angegebenen Spannung übereinstimmt, und stecken Sie den Stecker in die Steckdose.

Temperatur einstellen

Mithilfe des Thermostats können Sie das Gerät einschalten und die Temperatur im Kühlschrank ändern. Mögliche Einstellungen des Thermostats:

0	Keine Kühlung, kein Strom
1	Am wenigsten kalt
2–6	Optimale Temperatur
7	Am kältesten

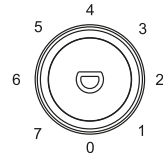

Stellen Sie die Temperatur mit dem Thermostatknopf ein und wählen Sie eine Einstellung zwischen 1 und 7. Wir empfehlen, das Gerät auf 3-4 einzustellen. Das Gerät kühlt jetzt kontinuierlich, bis die eingestellte Temperatur erreicht ist. Warten Sie, bis das Gerät die gewünschte Temperatur erreicht hat, bevor Sie es mit Lebensmitteln füllen. Das dauert in den meisten Fällen 2 bis 3 Stunden. Danach können Sie den Thermostat auf die gewünschte Einstellung stellen und das Gerät mit Lebensmitteln füllen.

Wenn Sie das Gerät ausschalten möchten, stellen Sie den Thermostat auf die Einstellung [0] und ziehen Sie den Stecker aus der Steckdose.

Achtung:

Die Umgebungstemperatur, die Häufigkeit, mit der die Türen geöffnet werden, und der Aufstellort des Geräts wirken sich auf die Temperatur im Inneren aus. Berücksichtigen Sie dies bitte bei der Einstellung des Thermostats.

ZUBEHÖR

Verstellbare Glasböden

Die Wände des Geräts sind mit mehreren Führungen versehen, so dass die Glasböden je nach Bedarf im Inneren des Geräts positioniert werden können.

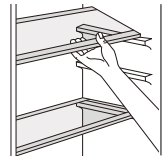

Verstellbare Türfächer

Um Produkte unterschiedlicher Größe unterzubringen, können die Türfächer in verschiedenen Höhen angebracht werden. Um dies einzustellen, gehen Sie wie folgt vor: Ziehen Sie das Türfach schrittweise in Pfeilrichtung, bis es sich löst, und bringen Sie es in die gewünschte Position.



TIPPS

Die Umgebungstemperatur, die Häufigkeit, mit der die Türen geöffnet werden, und der Aufstellort des Geräts wirken sich auf die Temperatur im Inneren aus. Berücksichtigen Sie dies bitte bei der Einstellung des Thermostats.

- Legen Sie keine heißen Lebensmittel in das Gerät
- Stellen Sie niemals gefährliche, leicht entzündliche oder explosive Stoffe wie Alkohol, Aceton oder Benzin in das Gerät, andernfalls besteht Explosionsgefahr.
- Verpacken Sie Fleisch und Fisch gut, um unangenehme Gerüche zu vermeiden.

- Lassen Sie gekochte Lebensmittel, die Sie im Gerät aufbewahren möchten, erst auf Zimmertemperatur abkühlen, bevor Sie sie hineinlegen.
- Lassen Sie ausreichend Platz zwischen den verschiedenen Lebensmitteln, damit die Luft gut zirkulieren kann.
- Lassen Sie die Tür nicht länger als nötig geöffnet.
- Frieren Sie nicht zu viel auf einmal ein. Je schneller die Lebensmittel eingefroren werden, desto länger bleibt ihre Qualität erhalten.
- Legen Sie Tiefkühlprodukte nach dem Einkauf so schnell wie möglich in die Gefriertruhe. Achten Sie darauf, dass diese beim Transport nicht auftauen. Das Aufbewahren von frisch eingefrorenen Produkten und von Tiefkühlprodukten unterscheidet sich je nach Lebensmittelart.
- Legen Sie keine Glasflaschen oder Dosen in die Gefriertruhe. Diese können beschädigt werden, wenn der Inhalt gefriert. Kohlensäurehaltige Getränke können sogar explodieren. Bewahren Sie daher niemals Limonade, Bier, Wein, Champagner usw. in der Gefriertruhe auf.
- Halten Sie die Lüftungsöffnungen frei. Abgedeckte und verschmutzte Öffnungen führen zu einem höheren Energieverbrauch. Sorgen Sie für ausreichend Platz rundum das Gerät, sodass eine gute Lüftung und ein guter Luftstrom um das Gerät herum gewährleistet sind.
- Stellen Sie den Thermostat weniger kalt ein, wenn die Umstände dies zulassen.
- Reif oder Eis führen zu einem höheren Stromverbrauch. Entfernen Sie diesen/dieses daher regelmäßig, wenn die Schicht 3 bis 5 mm dick ist.
- Ein Türgummi, das nicht gut schließt, kann zu erhöhtem Stromverbrauch führen. Lassen Sie es deshalb rechtzeitig von einem Fachmann austauschen.
- Wenn die Anweisungen nicht befolgt werden, kann dies zu höherem Stromverbrauch führen.

REINIGUNG UND WARTUNG

Das Kühlteil wird automatisch abgetaut. Reinigen Sie das Gerät regelmäßig, um eine optimale Funktion zu gewährleisten. Stellen Sie den Thermostat vor der Reinigung des Geräts auf die Einstellung [0] und ziehen Sie den Stecker aus der Steckdose.

Nehmen Sie alle Lebensmittel aus dem Gerät. Reinigen Sie die Innenseite des Geräts. Verwenden Sie dazu warmes Wasser mit einem neutralen Reinigungsmittel, um unangenehme Gerüche zu vermeiden. Wischen Sie die Innenseite des Geräts nach der Reinigung mit sauberem Wasser ab und trocknen Sie alles gründlich nach. Lassen Sie das Gerät 1 bis 2 Stunden trocknen. Die Böden, die Schubladen und die Türfächer können Sie einfach aus dem Gerät nehmen und mit der Hand reinigen. Diese Teile dürfen nicht in der Spülmaschine gereinigt werden.

Bereiche im Gerät, die schwer zu reinigen sind (z. B. kleine Öffnungen oder Ecken), sollten regelmäßig mit einem weichen Tuch oder einer weichen Bürste gereinigt werden. Gegebenenfalls kann dabei auch ein Hilfsmittel wie ein dünner Stab (z. B. ein Cocktailspeiß oder ein Zahnstocher) verwendet werden, um sicherzustellen, dass in diesen Bereichen keine Verunreinigungen entstehen.

Reinigen Sie die Außenseite des Geräts und die Türgummis mit einem weichen feuchten Tuch.

Reinigen Sie die Rückseite des Geräts mindestens einmal pro Jahr mit einem Staubsauger, sodass der Kondensator und die Lüftungsöffnungen sauber bleiben und das Gerät optimal funktionieren kann.

Verwenden Sie zur Reinigung des Geräts niemals harte Bürsten, Stahlwolle, Scheuermittel (wie Zahnpasta), organische Lösungsmittel (wie Alkohol, Aceton, Öle usw.), kochendes Wasser, saure oder alkalische Produkte, da diese sowohl die Oberfläche als auch das Innere des Geräts beschädigen können. Durch kochendes Wasser und Benzol können Kunststoffteile verformen oder beschädigt werden.

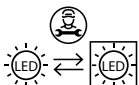

Austauschen der LED-Lampe

In diesem Gerät befindet sich eine LED-Lampe. Diese Lampe hat eine lange Lebensdauer. Sollte die LED-Lampe im Gerät defekt sein, können Sie diese nicht selbst austauschen. Nehmen Sie Kontakt mit dem Kundendienst von Tomado auf.

STÖRUNGEN SELBST BEHEBEN

Störung	Ursache	Lösung
Das Gerät funktioniert überhaupt nicht.	Der Thermostatknopf steht auf [MIN].	Stellen Sie den Thermostatknopf auf eine Einstellung zwischen MIN und MAX, um das Gerät einzuschalten.
	Der Stecker befindet sich nicht in der Steckdose.	Stecken Sie den Stecker in die Steckdose.
Die Temperatur im Gerät ist zu hoch oder zu niedrig.	Falsche Einstellung des Thermostats.	Stellen Sie den Thermostat auf eine andere Einstellung.
	Die Tür des Geräts wird zu häufig geöffnet oder bleibt zu lange offen.	Öffnen Sie die Tür weniger häufig und/oder lassen Sie die Tür kürzer offen.
	In den letzten 24 Stunden wurde eine große Menge warme Nahrungsmittel in das Gerät gestellt.	Stellen Sie den Thermostat vorübergehend auf eine kältere Einstellung.
	Die Umgebungstemperatur ist höher oder niedriger als die Temperatur, die in der Tabelle mit technischen Daten angegeben ist.	Das Gerät ist für den Betrieb in einer Umgebungstemperatur ausgelegt, die in der Tabelle mit technischen Daten des Geräts angegeben ist.
	Das Gerät steht in der Sonne oder zu nahe bei einer Wärmequelle.	Ändern Sie den Standort des Geräts; beachten Sie dabei die Anweisungen in der Gebrauchsanleitung.
Die Innenbeleuchtung blinkt 3-mal.	Die Tür ist zu lange offen oder schließt nicht richtig.	Überprüfen Sie, dass nichts zwischen der Tür eingeklemmt ist (und damit das Schließen der Tür verhindert) und schließen Sie die Tür.
Die Innenbeleuchtung blinkt 1-mal.	Der Temperaturknopf oder -sensor ist defekt.	Nehmen Sie Kontakt mit dem Kundendienst auf.
Ungewöhnliche oder laute Geräusche.	Das Gerät ist nicht richtig ausgerichtet und steht nicht stabil.	Richten Sie das Gerät mit den Stellfüßen waagrecht aus.
	Das Gerät steht nicht frei, es kommt mit anderen Gegenständen in Kontakt.	Stellen Sie das Gerät so auf, dass es keinen Kontakt mit anderen Gegenständen hat.
Die Seite des Geräts ist sehr warm.	An der Seite des Geräts befindet sich der Kondensator.	Es ist normal, dass die Außenseite warm wird.

Bei der normalen Verwendung des Kühlgeräts können verschiedene Arten von Geräuschen auftreten, die keinerlei Einfluss auf die einwandfreie Funktion des Geräts haben.

Geräusche, die während der normalen Verwendung des Geräts zu hören sind, werden durch die Funktion des Thermostats, den Kompressor (Einschalgeräusch), das Kühlsystem (Schrumpfen und Ausdehnen des Materials durch Temperaturunterschiede und das Strömen von Kühlflüssigkeit) verursacht.

Muss die Tür umgedreht werden? Befolgen Sie dann die Anweisungen auf den Seiten 4-6.

RECYCLING



Dieses Symbol weist darauf hin, dass dieses Produkt nicht mit dem normalen Hausmüll entsorgt werden darf (2012/19/EU). Befolgen Sie die in Ihrem Land geltenden Vorschriften in Bezug auf die getrennte Sammlung von Elektro- und Elektronikgeräten. Durch eine korrekte Entsorgung des Produkts beugen Sie negativen Folgen für die Umwelt und die Volksgesundheit vor. Das Verpackungsmaterial ist zu 100% recycelbar; sammeln Sie das Verpackungsmaterial daher getrennt ein.

CONSIGNES DE SÉCURITÉ – FR

- **Lisez attentivement et entièrement le mode d'emploi avant d'utiliser l'appareil pour la première fois, et conservez-le soigneusement pour une consultation future.**
- Utilisez cet appareil uniquement aux fins décrites dans ce mode d'emploi. Cet appareil convient pour la conservation de produits alimentaires. Le compartiment de congélation vous permet également de congeler des produits alimentaires frais.
- Raccordez l'appareil uniquement à une source de courant alternatif, à une prise murale mise à la terre, dont la tension de secteur correspond à celle indiquée sur la plaque signalétique de l'appareil.
- L'appareil fait partie de la classe de protection I et ne peut être utilisée qu'avec une borne mise à la terre. Le fabricant décline toute responsabilité en cas de fonctionnement impropre et d'éventuels dommages causés par des installations électriques inappropriées.
- Veillez à ce que les enfants ne puissent pas jouer avec l'appareil, par exemple se cacher dedans. Ceci est dangereux.
- Maintenez l'appareil hors de portée des enfants. Les enfants ne sont pas conscients des dangers qui peuvent résulter de la manipulation d'appareils électriques. Par conséquent, ne laissez jamais des enfants utiliser des appareils électriques sans surveillance. Tenez l'appareil et le câble d'alimentation hors de portée des enfants de moins de 8 ans.
- L'appareil peut être utilisé par les enfants à partir de 8 ans et par des personnes ayant des capacités physiques, sensorielles ou mentales réduites ou un manque d'expérience et de connaissances, à condition qu'ils utilisent l'appareil sous surveillance ou qu'ils aient reçu des instructions concernant l'utilisation de l'appareil en toute sécurité et qu'ils comprennent les dangers encourus.
- L'appareil ne doit pas être nettoyé ni entretenu par des enfants, sauf si cela est effectué sous surveillance.
- Veillez à ce que le câble d'alimentation ne soit pas endommagé ou ne passe pas le long de bords tranchants, durant l'installation.
- N'utilisez pas d'adaptateurs simples/multiples ou de rallonges à l'arrière de l'appareil.

- Veillez à ce que le câble d'alimentation ne soit pas courbé excessivement et ne soit pas en contact avec des surfaces chaudes.
 - Le point de raccordement, la prise de courant murale et/ou la fiche mâle doivent toujours être accessibles.
 - N'utilisez pas l'appareil si la fiche, le câble d'alimentation ou l'appareil sont endommagés, si l'appareil ne fonctionne plus correctement ou s'il est tombé ou est endommagé d'une autre manière. Dans ce cas, demandez conseil au vendeur ou à notre service technique. Ne remplacez en aucun cas la fiche ou le câble d'alimentation vous-même.
 - Le déplacement et l'installation de l'appareil doivent être effectués par au minimum deux personnes.
 - Lors du déplacement de l'appareil, ne le soulevez pas et ne le tirez pas par le couvercle ou la poignée.
 - Déplacez l'appareil avec prudence, afin d'éviter d'endommager le sol.
 - Vérifiez si l'appareil n'est pas placé trop près d'une source de chaleur.
 - Ne placez pas d'appareils générant de la chaleur au-dessus du congélateur comme un four micro-ondes ou un four.
 - Afin d'assurer une ventilation correcte, un espace libre de 10 cm doit être conservé autour de l'appareil.
 - Installez l'appareil sur un sol ou support ferme, plat et stable.
 - Installez l'appareil dans un endroit sec et correctement ventilé.
L'appareil est prévu pour être utilisé dans une pièce dont la température ambiante relève de la classe suivante, en fonction de la classe climatique indiquée sur la plaque signalétique située à l'arrière de l'appareil.
- | Classe climatique | Température ambiante |
|-------------------|----------------------|
| SN | De 10 à 32 °C |
| N | De 16 à 32 °C |
| ST | De 16 à 38 °C |
| T | De 16 à 43 °C |
- N'obstruez jamais les orifices de ventilation.
 - Veillez à ce que les conduites de liquide réfrigérant ne se détériorent pas.
 - Ne conservez pas de substances explosives ou facilement inflammables dans l'appareil. Les vapeurs peuvent entraîner un risque d'incendie ou d'explosion.

- Ne conservez pas dans le congélateur de pots ou bouteilles en verre contenant des liquides, car ils pourraient se briser du fait de la congélation.
- N'employez pas de moyens mécaniques, électriques ou chimiques pour accélérer le processus de dégivrage.
- Les réparations sur appareils électriques ne doivent être effectuées que par des techniciens spécialisés.
- L'appareil doit être utilisé exclusivement à l'intérieur.
- Lorsque l'appareil est nettoyé ou réparé, retirez toujours la fiche de la prise de courant.
- N'utilisez jamais l'appareil avec des pièces de rechange qui n'ont pas été recommandées ou livrées par le fabricant.
- Ne tirez pas sur le câble d'alimentation ou sur l'appareil pour débrancher la fiche de la prise de courant murale. Ne touchez jamais la fiche électrique avec les mains mouillées ou humides.
- Attention aux glaçons et glaces. S'ils sont consommés sitôt sortis du congélateur, ils peuvent provoquer des blessures par hypothermie.
- Ne plongez jamais l'appareil, le câble d'alimentation ou la fiche dans l'eau.
- N'utilisez jamais un nettoyeur à haute pression ou à vapeur pour nettoyer l'appareil.
- L'appareil ne convient pas pour une utilisation avec une minuterie ou une commande à distance séparée.



Avertissement :

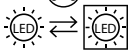

- Faites remplacer la source lumineuse par un installateur agréé.

- Cet appareil convient pour un usage domestique et analogue, par exemple :
 - dans les cuisines destinées au personnel, dans les magasins, bureaux et autres environnements de travail ;
 - par des clients dans les hôtels, motels et autres environnements résidentiels ;
 - dans les formes d'hébergement de type chambre d'hôte ;
 - dans les fermes.

- Cet appareil est uniquement destiné à une utilisation domestique. Une utilisation inappropriée de l'appareil annule tout droit à une indemnisation en cas d'éventuels défauts, et annule la garantie.

FLUIDE RÉFRIGÉRANT

Le fluide réfrigérant isobutane (R600a) se trouve dans le circuit de réfrigérant de l'appareil. Il s'agit d'un gaz naturel et particulièrement inoffensif pour l'environnement ; il est cependant très inflammable. Pendant le transport et l'installation de l'appareil, veillez à ce qu'aucun des éléments du circuit de réfrigérant soit endommagé. Le fluide réfrigérant (R600a) est inflammable.

AVERTISSEMENT : les appareils de réfrigération et de congélation contiennent des fluides réfrigérants et des gaz isolants. Les fluides réfrigérants et gaz doivent être évacués de manière professionnelle, étant donné qu'ils peuvent provoquer des blessures oculaires ou s'enflammer. Veillez à ce que les tuyaux du circuit de réfrigérant ne soient pas endommagés avant l'évacuation de l'appareil pour sa mise au rebut.



AVERTISSEMENT : Risque d'incendie / matériau inflammable

Lorsque le circuit de réfrigérant est endommagé :

- Évitez les flammes nues et sources d'inflammation.
- Aérez abondamment la pièce dans laquelle se trouve l'appareil.

Il est dangereux de modifier les spécifications ou de modifier ce produit d'une manière ou d'une autre. Les dommages au niveau du câble d'alimentation peuvent entraîner un court-circuit, un incendie et/ou des électrocutions.

INFORMATION SUR LES MOYENS D'ÉVITER LA CONTAMINATION DES ALIMENTS

Suivez les instructions ci-dessous pour éviter la contamination des aliments :

- Une ouverture prolongée du couvercle peut entraîner une forte hausse de la température dans les compartiments.
- Nettoyez régulièrement les surfaces qui entrent en contact avec les aliments et les systèmes d'évacuation ouverts.
- Conservez la viande et le poisson crus dans les bacs prévus à cet effet dans le réfrigérateur, afin qu'ils n'entrent pas en contact avec d'autres aliments ou qu'ils s'égouttent dessus.
- Les compartiments pour aliments surgelés avec deux étoiles conviennent pour conserver des aliments préalablement congelés, conserver ou faire de la glace et pour faire des glaçons.
- Les compartiments avec une, deux ou trois étoiles ne sont pas adaptés pour la congélation d'aliments frais.

Ordre	TYPE de compartiment	Temp. de conservation recommandée [°C]	Aliments appropriés
1	Réfrigérateur	+2 ~ +8	Œufs, aliments cuits, aliments emballés, fruits et légumes, produits laitiers, gâteaux, boissons et autres aliments qui ne sont pas adaptés pour la congélation.
2	Congélateur (***)*	≤-18	Produits de la mer (poisson, crevettes, coquillages), produits d'eau douce et produits carnés (durée de conservation recommandée de 3 mois ; plus la durée de conservation est longue, plus le goût et la valeur nutritive se dégradent) ; convient pour des aliments frais congelés.
3	Congélateur ***	≤-18	Produits de la mer (poisson, crevettes, coquillages), produits d'eau douce et produits carnés (durée de conservation recommandée de 3 mois ; plus la durée de conservation est longue, plus le goût et la valeur nutritive se dégradent) ; convient pour des aliments frais congelés.
4	Congélateur **	≤-12	Produits de la mer (poisson, crevettes, coquillages), produits d'eau douce et produits carnés (durée de conservation recommandée de 3 mois ; plus la durée de conservation est longue, plus le goût et la valeur nutritive se dégradent) ; convient pour des aliments frais congelés.
5	Congélateur *	≤-6	Produits de la mer (poisson, crevettes, coquillages), produits d'eau douce et produits carnés (durée de conservation recommandée de 3 mois ; plus la durée de conservation est longue, plus le goût et la valeur nutritive se dégradent) ; convient pour des aliments frais congelés.
6	0 étoile	-6 ~ 0	Viande de porc, bœuf, poisson, poulet frais, certains aliments transformés conditionnés, etc. (il est recommandé de les consommer le jour même et de ne pas les conserver de préférence plus de 3 jours). Aliments transformés partiellement conditionnés dans un emballage fermé (aliments non adaptés pour la congélation).
7	Réfrigération	-2 ~ +3	Viande de porc, bœuf, poulet, produits d'eau douce frais/surgelés, etc. (conserver 7 jours en dessous de 0 °C ; au-dessus de 0 °C, la consommation le jour même est recommandée ; ne pas conserver plus de 2 jours de préférence). Produits de la mer (pendant 15 jours en dessous de 0 °C ; conservation au-dessus de 0 °C non recommandée).
8	Aliments frais	0 ~ +4	Viande de porc, bœuf, poisson, poulet frais, aliments cuits, etc. (Il est recommandé de les consommer le jour même et de ne pas les conserver de préférence plus de 3 jours).
9	Vin	+5 ~ +20	Vin rouge, vin blanc, vin mousseux, etc.

ATTENTION :

Conservez les différents aliments selon les compartiments ou la température de conservation visée pour les produits que vous avez achetés.

- Si le réfrigérateur reste vide pendant une période prolongée, éteignez-le. Dégivrez, nettoyez et séchez l'appareil, et laissez le couvercle ouvert afin d'éviter le développement de moisissures à l'intérieur de l'appareil.

Nettoyage du distributeur d'eau (spécial pour les produits avec distributeur d'eau) :

- Nettoyez les réservoirs d'eau s'ils ne sont pas utilisés pendant 48 heures ; rincez complètement le système d'eau raccordé à une arrivée d'eau, si l'eau n'a pas été soutirée pendant 5 jours.

AVERTISSEMENT

- Emballez les produits alimentaires dans des sacs et les liquides dans des bouteilles ou dans des bacs fermés avec des couvercles, avant de les placer dans le réfrigérateur, afin d'éviter les problèmes liés à la difficulté de nettoyer l'intérieur de l'appareil.

PROTECTION DE L'ENVIRONNEMENT

L'appareil est économe en énergie. Économisez encore plus d'énergie en utilisant l'appareil sur la base des conseils suivants pour les économies d'énergie ainsi qu'une mise au rebut de l'appareil dans le respect de l'environnement.

Économies d'énergie

- Une température ambiante élevée affecte négativement la consommation d'énergie. La lumière directe du soleil et d'autres sources de chaleur à proximité de l'appareil, peuvent également avoir une influence négative.
- Les orifices de ventilation doivent rester dégagés. Des orifices couverts ou encrassés entraînent une hausse de la consommation d'énergie. Prenez soin de ménager suffisamment d'espace libre autour de l'appareil, afin que la ventilation et la circulation d'air autour de l'appareil puissent s'effectuer correctement.
- N'ouvrez pas les portes de l'appareil plus souvent que nécessaire et laissez les portes le moins longtemps possible ouvertes.
- L'écartement entre les clayettes et la paroi du fond assure une circulation libre de l'air. Ne placez pas d'aliments contre la paroi du fond.
- Réglez le thermostat sur une position plus basse lorsque les conditions le permettent.
- Laissez refroidir au préalable jusqu'à la température ambiante les aliments cuits que vous souhaitez conserver dans l'appareil, avant de les placer dedans.
- Un joint de porte qui ne ferme pas correctement peut entraîner une augmentation de la consommation d'énergie. Dès lors, faites-le remplacer à temps par une personne qualifiée.
- Si les instructions ne sont pas respectées, la consommation d'énergie pourra être supérieure.

Mise au rebut dans le respect de l'environnement



Recyclage - DEEE

- Mettez le matériau d'emballage au rebut d'une manière respectueuse de l'environnement.
- Cet appareil est étiqueté selon la Directive européenne 2012/19/UE relative aux déchets d'équipements électriques et électroniques (DEEE). La directive détermine le cadre pour le retour et le recyclage des appareils usagés comme celui-ci, applicable dans l'ensemble de l'UE.

ESPACE NÉCESSAIRE POUR LE PLACEMENT

Veillez à ce qu'il y ait suffisamment d'espace pour pouvoir ouvrir la porte.

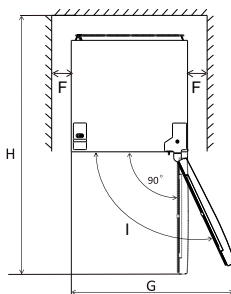
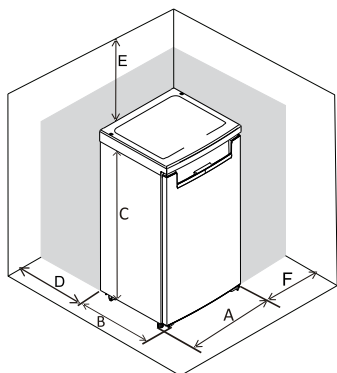

A	550
B	580
C	850
D	min = 100
E	min = 50
F	min = 100
G	940
H	1180

Attention : l'appareil ne convient pas en tant qu'appareil encastré.

DESCRIPTION DU PRODUIT

1. Compartiment congélateur
2. Thermostat
3. Clayette en verre
4. Bac à légumes
5. Pieds de réglage
6. Compartiment pour bouteilles
7. Compartiments de porte



MISE EN SERVICE

Avant d'utiliser l'appareil pour la première fois, vous devez procéder comme suit : déballez l'appareil avec précaution et retirez tout le matériel d'emballage ainsi que d'éventuels autocollants publicitaires. Conservez les matériaux d'emballage (sacs plastique, polystyrène et carton) hors de portée des enfants. Après avoir déballé l'appareil, contrôlez soigneusement s'il n'a pas été endommagé (dommages apparents) pendant le transport. Placez l'appareil sur une surface solide et plane, et laissez suffisamment d'espace tout autour pour assurer une bonne ventilation. Il faut au minimum 10 cm d'espace tout autour, entre l'appareil et les murs. Ceci permet à l'appareil d'éliminer correctement la chaleur, de bien refroidir et de fonctionner de manière économe en énergie.

- Avec les pieds de réglable gauche et droit, vous pouvez mettre l'appareil de niveau.
- Tournez les pieds réglables dans le sens des aiguilles d'une montre pour abaisser l'appareil.
- Tournez les pieds dans le sens contraire des aiguilles d'une montre pour relever l'appareil.

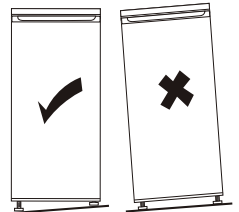
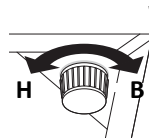

Ne placez pas l'appareil à proximité de sources de chaleur telles que des appareils de chauffage ou des cuisinières. Veillez à respecter la classe climatique de l'appareil. Le congélateur ne fonctionnera pas correctement s'il est placé dans une pièce trop froide.

Lorsque l'appareil est installé, laissez-le au repos durant au minimum 4 heures avant de brancher la fiche dans la prise de courant.

Nettoyez au préalable l'intérieur de l'appareil. Utilisez à cet effet une eau savonneuse chaude, avec par exemple du liquide vaisselle, du nettoyant ménager ou de la soude. Après le nettoyage, rincez l'intérieur de l'appareil à l'eau claire puis essuyez tout correctement. Laissez l'appareil sécher durant 1 à 2 heures.

UTILISATION

La commande de l'appareil se trouve à l'intérieur. Vérifiez si le thermostat se trouve en position d'arrêt [0]. Contrôlez si la tension du réseau correspond à celle indiquée sur la plaque signalétique de l'appareil, et branchez la fiche dans la prise de courant.

Réglage de la température

En utilisant le thermostat, vous pouvez allumer l'appareil et modifier la température dans le réfrigérateur. Les positions possibles du thermostat sont les suivantes :

0	pas de refroidissement, pas de courant
1	niveau de refroidissement le plus bas
2 à 6	température optimale
7	niveau de refroidissement le plus haut

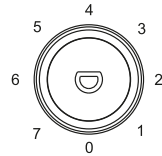

Réglez la température à l'aide du bouton de thermostat et choisissez une position entre 1 et 7. Nous vous conseillons de régler l'appareil en position 3- 4. L'appareil va désormais faire du froid de manière continue, jusqu'à ce qu'il atteigne la température réglée. Laissez l'appareil atteindre la température préréglée avant de le remplir de denrées alimentaires. Ceci prend généralement 2 à 3 heures. Vous pouvez ensuite régler le thermostat sur la position souhaitée et remplir l'appareil de denrées alimentaires.

Pour éteindre l'appareil, placez le thermostat en position [0] et retirez la fiche de la prise de courant.

Attention :

La température ambiante, la fréquence de l'ouverture des portes et la position de l'appareil ont une influence sur la température à l'intérieur de l'appareil. Vous devez donc en tenir compte lors du réglage du thermostat.

ACCESSOIRES

Clayettes en verre réglables

Les parois de l'appareil sont équipées de plusieurs guides permettant de placer les clayettes en verre à volonté dans l'appareil.

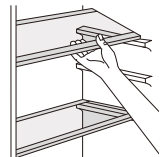

Compartiments de porte réglables

Pour accueillir des produits de diverses tailles, les compartiments de porte peuvent être placés à différentes hauteurs. Pour régler la hauteur, procédez comme suit : tirez progressivement le compartiment de porte dans le sens des flèches jusqu'à ce qu'il se détache et placez-le dans la position souhaitée.



CONSEILS

La température ambiante, la fréquence de l'ouverture des portes et la position de l'appareil ont une influence sur la température à l'intérieur de l'appareil. Vous devez donc en tenir compte lors du réglage du thermostat.

- Ne placez pas d'aliments chauds dans l'appareil.
- Ne placez jamais de substances dangereuses, inflammables ou explosives telles que de l'alcool, de l'acétone ou du benzène dans l'appareil, en raison du risque d'explosion.
- Emballez correctement les viandes et poissons, afin d'éviter des odeurs désagréables.
- Laissez refroidir au préalable jusqu'à la température ambiante les aliments cuits que vous souhaitez conserver dans l'appareil, avant de les placer dedans.
- Laissez suffisamment d'espace entre les différents produits alimentaires pour que l'air puisse circuler correctement.
- Ne laissez pas la porte ouverte plus longtemps que nécessaire.

- Ne congelez pas trop d'aliments simultanément. Plus la congélation est rapide, plus la qualité de l'aliment est préservée dans le temps.
- Placez les produits congelés aussi rapidement que possible après leur achat dans le congélateur. Veillez à ce qu'ils ne se décongèlent pas durant le transport. La conservation de produits frais congelés et de produits surgelés dépend du type d'aliment.
- Ne placez pas de boîtes ou bouteilles en verre dans le congélateur, car elles pourraient se briser lors de la congélation de leur contenu. Les boissons gazeuses, contenant du gaz carbonique, peuvent même exploser. Ne conservez donc jamais de limonade, bière, vin, champagne, etc. dans le congélateur.
- Les orifices de ventilation doivent rester dégagés. Des orifices couverts et encrassés entraînent une hausse de la consommation d'énergie. Prenez soin de ménager suffisamment d'espace libre autour de l'appareil, afin de permettre une ventilation et une circulation de l'air correctes autour de l'appareil.
- Réglez le thermostat sur une position plus basse lorsque les conditions le permettent.
- Le givre et la glace provoquent une augmentation de la consommation d'électricité. Vous devez donc les éliminer régulièrement, dès que leur épaisseur atteint 3 à 5 mm.
- Un joint d'étanchéité d'une porte qui ne ferme pas correctement peut entraîner une augmentation de la consommation d'électricité. Ce joint doit donc être remplacé à temps et par un technicien compétent.
- Le non-respect des instructions peut conduire à une augmentation de la consommation d'électricité.

NETTOYAGE ET ENTRETIEN

Le compartiment de réfrigération dégivre automatiquement. Pour garantir un bon fonctionnement, nettoyez régulièrement l'appareil. Avant de nettoyer l'appareil, éteignez-le en plaçant le thermostat en position [0] et enlevez la fiche de la prise murale.

Sortez toutes les denrées alimentaires de l'appareil. Nettoyez l'intérieur de l'appareil. Utilisez à cet effet une eau savonneuse chaude, avec un détergent neutre pour éviter les mauvaises odeurs. Après le nettoyage, rincez l'intérieur de l'appareil à l'eau claire puis essuyez tout correctement. Laissez l'appareil sécher durant 1 à 2 heures. Vous pouvez facilement retirer de l'appareil les clayettes, les tiroirs et les étagères de porte, et les laver à la main. Ces éléments ne doivent pas être lavés au lave-vaisselle.

Pour les zones qui sont difficiles à nettoyer à l'intérieur de l'appareil, comme les petits orifices ou les angles, il est conseillé de les essuyer régulièrement avec un chiffon doux ou une brosse douce. Le cas échéant, il est possible d'utiliser un accessoire, comme des petits bâtonnets, un cure-dents par exemple, pour faire en sorte que les impuretés ne puissent pas s'accumuler dans ces zones.

Nettoyez l'extérieur de l'appareil et les joints d'étanchéité de la porte avec un chiffon doux humide.

Nettoyez l'arrière de l'appareil au moins une fois par an avec un aspirateur, de sorte que le condensateur et les orifices de ventilation restent propres et que l'appareil puisse fonctionner de manière optimale.

N'utilisez pas de brosses dures, paille de fer, produits abrasifs (tels que le dentifrice), solvants organiques (tels que l'alcool, l'acétone, les huiles, etc.), eau bouillante, acide ou produits alcalins pour nettoyer l'appareil, étant donné que ces objets et produits peuvent endommager l'appareil sur la surface et à l'intérieur. L'eau bouillante et le benzène peuvent déformer ou endommager les éléments en plastique.



Remplacement de la lampe LED

Cet appareil est équipé d'une lampe LED. Cette lampe présente une durée de vie prolongée. Lorsque cette lampe LED cesse de fonctionner dans l'appareil, il n'est pas possible de la remplacer soi-même.

Prenez contact avec le service clientèle de Tomado.

DÉPANNER SOI-MÊME

Panne	Cause	Solution
L'appareil ne fonctionne pas	Le bouton du thermostat se trouve sur [MIN].	Placez le bouton de thermostat sur une position entre MIN et MAX pour mettre en marche l'appareil.
	La fiche ne se trouve pas dans la prise de courant.	Branchez la fiche dans la prise de courant.
La température dans l'appareil est trop élevée ou trop basse	Mauvais réglage du thermostat.	Réglez le thermostat sur une autre position.
	La porte de l'appareil est ouverte trop souvent ou elle reste ouverte trop longtemps.	Ouvrez la porte moins souvent et/ou écoutez le temps d'ouverture de la porte.
	Une grande quantité d'aliments chauds a été placée dans l'appareil au cours de dernières 24 heures.	Réglez temporairement le thermostat sur une position plus froide.
	La température ambiante est supérieure ou inférieure à la température qui est indiquée sur le tableau des spécifications techniques.	L'appareil est conçu pour fonctionner à une température ambiante qui est indiquée sur le tableau des spécifications techniques de l'appareil.
	L'appareil est exposé au soleil ou il est trop proche d'une source de chaleur.	Modifiez l'installation de l'appareil selon les instructions figurant dans le mode d'emploi.
L'éclairage intérieur clignote 3 fois.	La porte est ouverte trop longtemps ou ne ferme pas correctement.	Vérifiez s'il n'y a rien de coincé dans la porte qui empêche sa fermeture, et fermez la porte.
L'éclairage intérieur clignote 1 fois.	Le bouton ou capteur de température est défectueux.	Prenez contact avec le service clientèle.
Bruits inhabituels ou forts	L'appareil ne se trouve pas de niveau et n'est pas stable.	Mettez l'appareil de niveau au moyen des pieds de réglage.
	L'appareil s'appuie contre quelque chose.	Placez l'appareil de telle sorte qu'il ne s'appuie contre rien.
Le côté de l'appareil est très chaud	Le condensateur se trouve sur le côté de l'appareil.	Le fait que l'extérieur devienne chaud est normal.

Dans des conditions normales d'utilisation de l'appareil, différentes sortes de bruits peuvent se produire, qui n'ont aucune influence sur le fonctionnement correct de l'appareil.

Les bruits qui sont audibles durant un fonctionnement normal de l'appareil, sont provoqués par le fonctionnement du thermostat, du compresseur (mise en marche), du système de réfrigération (contraction et dilatation du matériau sous l'influence de différences de température et de la circulation de fluide réfrigérant).

S'il est nécessaire de modifier le sens d'ouverture de la porte, suivez les instructions de la page 4-6.

RECYCLAGE



Ce symbole signifie que ce produit ne peut pas être jeté avec les déchets ménagers ordinaires (2012/19/UE). Veuillez suivre les règles en vigueur dans votre pays concernant la collecte sélective des produits électriques et électroniques. La mise au rebut adéquate du produit permet d'éviter des conséquences préjudiciables pour l'environnement et la santé publique. Le matériel d'emballage de ce produit est 100 % recyclable ; veuillez donc l'éliminer séparément.

ACCESSOIRES BESTELLEN

NL

Ga naar www.tomado.com/support om accessoires of reserveonderdelen aan te schaffen.

GARANTIEVOORWAARDEN

Op dit product wordt een garantie van 24 maanden verleend. Uw garantie is geldig wanneer het product is gebruikt in overeenstemming met de gebruiksaanwijzing en voor het doel waarvoor het gemaakt is. Tevens dient het originele aankoopbewijs overlegd te worden met daarop de aankoopdatum, de naam van de retailer en het artikelnummer van het product. Voor uitgebreide garantievoorwaarden verwijzen wij u naar onze website: www.tomado.com/support

ORDERING ACCESSORIES

EN

Go to www.tomado.com/support to purchase accessories or spare parts.

WARRANTY CONDITIONS

A 24 month warranty is provided for this product. Your warranty is valid if the product has been used in accordance with the user instructions and for the purpose for which it was made. Also the original proof of purchase must be submitted, stating the date of purchase, the name of the retailer and the item number of the product. For extensive warranty information you are referred to our website: www.tomado.com/support

BESTELLEN VON ZUBEHÖR

DE

Wenn Sie Zubehör oder Ersatzteile benötigen, besuchen Sie bitte unsere Webseite www.tomado.com/support.

GARANTIEBESTIMMUNGEN

Für dieses Produkt gewähren wir eine Garantie von 24 Monaten. Diese Garantie gilt jedoch nur, wenn das Produkt in Übereinstimmung mit den Anweisungen in der Gebrauchsanleitung und für den Zweck, für den es hergestellt wurde, verwendet wird. Darüber hinaus muss der originale Kaufbeleg (mit Kaufdatum, Namen des Einzelhändlers und Artikelnummer des Produkts) vorgelegt werden. Die ausführlichen Garantiebestimmungen finden Sie auf unserer Webseite: www.tomado.com/support

COMMANDER DES ACCESSOIRES

FR

Rendez-vous sur www.tomado.com/support pour acheter des accessoires ou des pièces de rechange.

CONDITIONS DE LA GARANTIE

Ce produit est garanti pour une période de 24 mois. Votre garantie est valable lorsque le produit est utilisé conformément au mode d'emploi et pour l'usage auquel il est destiné. Par ailleurs, la preuve d'achat originale doit être fournie, en portant mention de la date d'achat, du nom du détaillant ainsi que du numéro d'article du produit. Pour connaître les conditions de garantie détaillées, rendez-vous sur notre site Internet : www.tomado.com/support

TOMADO®

TRT5501B

Tomado Electric Appliances

Postbus 159

6920 AD Duiven

The Netherlands

✉ support@tomado.com

🌐 www.tomado.com

Wijzigingen en drukfouten voorbehouden/ Änderungen und Druckfehler vorbehalten/
Sous réserve de modification / Modifications and printing errors reserved

TRT5501B/01.0824

TOMADO.COM